



---

---

# CATÁLOGO

---

---

# 2022

---

---

ILUMINACIÓN PROFESIONAL 100% HECHA EN MÉXICO





Estimado mercado profesional de iluminación:

En Zeraus estamos por cumplir 8 años de vida, en los que hemos desarrollado más productos innovadores, utilizando la última tecnología disponible, tanto en los procesos productivos, como en los componentes utilizados para fabricar nuestras luminarias.

Hemos apoyado un gran número de proyectos lumínicos reconocidos, y cada vez trabajamos con más diseñadores de iluminación a lo largo de todo el país.

Disponemos de tecnología de última generación, como nuestra app móvil para plataforma IOS o Android, en donde podrás encontrar información adicional de nuestros productos que la contenida en este catálogo.

En nuestra página [www.zeraus.com.mx](http://www.zeraus.com.mx) siempre tendrás la última información, dado que siempre estamos desarrollando productos nuevos y resolviendo las necesidades de todo tipo en proyectos lumínicos.

En Zeraus, siempre estamos dispuestos a realizar productos especiales, ofreciendo no solo los productos de este catálogo, también brindamos la posibilidad de desarrollar productos específicos para cualquier proyecto.

Somos uno de los pocos fabricantes mexicanos con la ventaja de fabricar productos de iluminación profesional en México, siempre cumpliendo con costos y tiempos adecuados, en donde utilizar productos que se fabrican fuera de nuestro país es cada vez más complicado, ya que vivimos en un mundo donde es cada vez más complicado hacer envíos y donde las cadenas de suministro están rotas.

En Zeraus sabemos que somos la respuesta a tu necesidad de iluminación.

Zeraus, el poder de la luz

*Federico Suárez*

DIRECTOR GENERAL



# ÍNDICE

## EXTERIORES

ZF1	06 - 09
Venus	10 - 11
Z1	12 - 13
Zentury	14 - 15
Eva	16 - 17
Zigno	18 - 19
Zigno I, II & III	20 - 21
Eris chica	22 - 23
Eris grande	24 - 25
Soled	26 - 27
Soled Mini	28 - 29
Ceci 90	30 - 31
Ceci 160	32 - 33
Draco	34 - 35
Ara	36 - 37
Cobra	38 - 39
Fungo	40 - 41
Quartz	42 - 43
Elisa	44 - 45
Minigabri	46 - 47
Sauro	46 - 47
Lena LED	48 - 49
Lena GU10 & PAR20	50 - 51
Lena cuadrada	52 - 53
Marta	54 - 55
Remi Lucía	56 - 57
Lucía	56 - 57
Bertina	56 - 57
Leti	58 - 59
Extraleti	60 - 61
Vizzio exterior sobreponer	62 - 65
Vizzio exterior empotrar	66 - 67
Galaxy alta potencia	68 - 69
Galaxy baja potencia	70 - 71
Tommy	72 - 73
Minitommy	74 - 75
Lazzer III	76 - 77
Lazzer	78 - 79
Minilazzer	80 - 81
Musa	82 - 83
Ovni	84 - 85

## INTERIORES

Zera empotrar	88 - 89
Zera sobreponer	90 - 91
Zera reflector	92 - 93
Alea	94 - 95
Vanity	96 - 97

Zelle	98 - 101
Vizzio interior sobreponer	102 - 103
Bruno	104 - 105
Juno	106 - 107
Juno dirigible	108 - 109
Zparck / Zirus	110 - 111

## SUBACUÁTICOS

Akualed	114 - 117
Hidro	118 - 119
Taiga	120 - 121
Tundra	122 - 123

## RETAIL & OFICINA

Track	126 - 133
Sistema Vive by Lutron	134 - 135
Blanco dinámico	136 - 137
Zodia empotrada / suspendida	140 - 141
Zodia sobrepuesta / louver	142 - 143
Zodia tandem	144 - 145
Zodia L tandem	146 - 147
Zodia L / cuadro	148 - 149
Zodia emergencia / dual	150 - 151
Zodia madera	152 - 153
Ziba	154 - 155
Ziba tandem	156 - 157
Zira	158
Extruidos para tira de LED	159

## INDUSTRIAL & ALUMBRADO PÚBLICO

Exuz	162 - 163
Haro	164 - 165
Park	166 - 167
Ruve	168 - 175
Raven	176 - 177
Ruve II	178 - 181
Características Fumagalli	182 - 183
Accesorios Fumagalli	184 - 185
Accesorios Zeraus	186 - 187





# EXTERIORES

# ZF1 GU10 · MR16

Luminaria de empotrar o sobreponer en exteriores;  
iluminación de pasillos, baño de muro, iluminación de figuras  
decorativas, follaje y jardines.





## ZF1 GU10 · MR16

- Aro de acero inoxidable o tapa de aluminio maquinado acabados en pintura poliéster de aplicación electrostática
- Índice de Protección: **IP65**
- Conexión GU10: **120 V AC**
- Corriente eléctrica GU10: **0,029 A**
- Frecuencia: **50/60 Hz**
- Vida promedio: **50 000 horas**
- Accesorios (no incluidos):  
**Z141CE030G** Housing de aluminio  
**Z141WS002N** Louver honney comb negro
- **GARANTÍA DE CINCO AÑOS CONTRA DEFECTOS DE FABRICACIÓN**



Potencia total: **GU10 3,5 W**  
**MR16 5 W máximo**  
 Flujo total: **GU10 400 lúmenes**  
 Temperatura de Color Correlacionada TCC  
 GU10: **2 700 K, 4 000 K**

NO CONTIENE  
 TORNILLOS  
 INTERNOS. POSEE  
 UN SISTEMA  
 CON EMPAQUE  
 ANTIVANDÁLICO SIN  
 TORNILLOS.

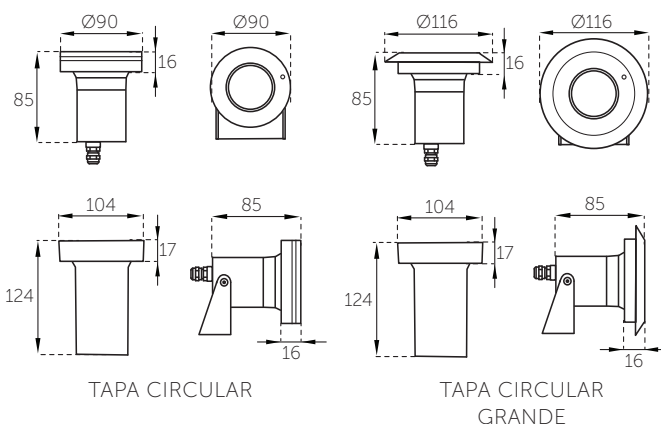

TAPA CIRCULAR

TAPA CIRCULAR GRANDE

### CONFIGURACIÓN DE PRODUCTO GU10

<b>Z706C</b> GU10 Tapa circular	<b>S</b>	<b>2</b>	<b>S</b>	<b>N</b>	<b>I</b>
<b>Z707C</b> GU10 Tapa circular grande	INSTALACIÓN	COLOR DE LUZ	ÓPTICA	CONTROL ELECTRÓNICO	ACABADO
MODELO DEL PRODUCTO	E EMPOTRAR S SOBREPONER	2 2 700 K 4 4 000 K S SIN LÁMPARA	S SIN ÓPTICA	N ON-OFF	TAPA DE ALUMINIO N NEGRO G GRIS R TERRA I TAPA ACERO INOXIDABLE (Disponible solo para tapa circular)



LOUVER HONEY COMB  
(NO INCLUIDO)



HOUSING DE ALUMINIO  
(NO INCLUIDO)

### CONFIGURACIÓN DE PRODUCTO MR16

<b>Z708C</b> MR16 Tapa circular	<b>S</b>	<b>2</b>	<b>S</b>	<b>N</b>	<b>I</b>
<b>Z709C</b> MR16 Tapa circular grande	INSTALACIÓN	COLOR DE LUZ	ÓPTICA	CONTROL ELECTRÓNICO	ACABADO
MODELO DEL PRODUCTO	E EMPOTRAR S SOBREPONER	S SIN LÁMPARA	S SIN ÓPTICA	N ON-OFF	TAPA DE ALUMINIO N NEGRO G GRIS R TERRA I TAPA ACERO INOXIDABLE (Disponible solo para tapa circular)





# ZF1 2 W · 6,5 W

Luminaria de empotrar o sobreponer en exteriores, para iluminación de pasillos, baño de muros, iluminación de figuras decorativas, iluminación de follaje y jardines.





## ZF1

2 W · 6,5 W

- Aro de acero inoxidable o tapa de aluminio maquinado acabados en pintura poliéster de aplicación electrostática
- Índice de Protección: **IP65**
- Conexión: **120 V AC**
- Frecuencia: **50/60 Hz**
- Vida promedio: **50 000 horas**
- Accesorios (no incluidos):
  - Z141CE030G** Housing de aluminio
  - Z141WS002N** Louver honey comb negro
- **GARANTÍA DE CINCO AÑOS CONTRA DEFECTOS DE FABRICACIÓN**

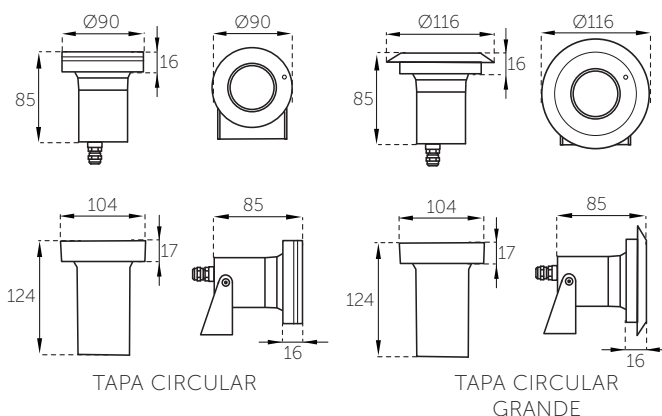

TAPA CIRCULAR

TAPA CIRCULAR GRANDE



Potencia total: **2 W, 6,5 W**  
 Flujo total 2 W: **BF 215 lm / BC 190 lm**  
 Flujo total 6,5 W: **BF 700 lm / BC 640 lm**  
 Temperatura de Color Correlacionada TCC:  
**2 700 K, 3 000 K, 4 000 K, 5 000 K**



LOUVER HONEY COMB  
(NO INCLUIDO)



HOUSING DE ALUMINIO  
(NO INCLUIDO)

### CONFIGURACIÓN DE PRODUCTO

<b>Z714C</b> 2 W <b>Z712C</b> 6,5 W Tapa circular	<b>S</b>	<b>3</b>	<b>M</b>	<b>N</b>	<b>I</b>
<b>Z715C</b> 2 W <b>Z713C</b> 6,5 W Tapa circular grande	<b>E</b> EMPOTRAR <b>S</b> SOBREPONER	<b>2</b> 2 700 K <b>3</b> 3 000 K <b>4</b> 4 000 K <b>5</b> 5 000 K <b>A</b> AZUL <b>V</b> VERDE <b>R</b> ROJO <b>M</b> ÁMBAR <b>Z</b> RGB (disponible solo para 6,5 W)	<b>K</b> SUPER CONCENTRADA <b>C</b> CONCENTRADA <b>M</b> MEDIA <b>D</b> DIFUSA <b>E</b> ELÍPTICA	<b>N</b> ON-OFF <b>D</b> DMX	<b>TAPA DE ALUMINIO</b> <b>N</b> NEGRO <b>G</b> GRIS <b>R</b> TERRA <b>I</b> TAPA ACERO INOXIDABLE (Disponible solo para tapa circular)
MODELO DEL PRODUCTO					



NO CONTIENE TORNILLOS INTERNOS.  
POSEE UN SISTEMA CON EMPAQUE ANTIVANDÁLICO SIN TORNILLOS.

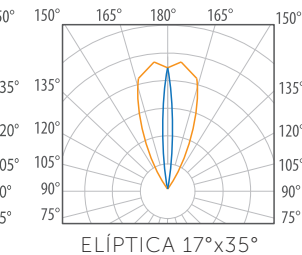
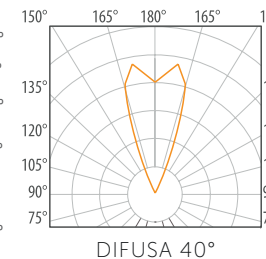
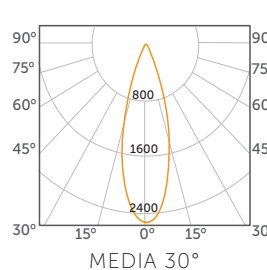
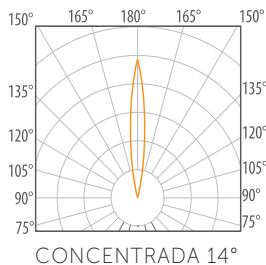
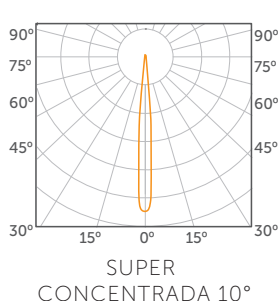

# VENUS 45 W

Proyector de gran potencia y control lumínico total, para iluminar esculturas, fachadas, edificios, anuncios, áreas de seguridad & árboles de gran altura





## VENUS

45 W

- Proyector de gran potencia y control lumínico total
- Para sobreponer
- Difusor de cristal templado transparente de 4 mm
- Cuerpo de extrusión de aluminio
- Ópticas de PMMA **super concentrada 10°, concentrada 14°, media 30°, difusa 40° y elíptica 17x44°**
- Índice de Protección: **IP65**
- Conexión: **120-277 V AC**, Opción dimeable: **0-10 V**
- Frecuencia: **50/60 Hz**
- Vida promedio: **50 000 horas**
- LED driver electrónico de alto factor de potencia mayor a 95 % integrado



Potencia total: **45 W**  
 Temperatura de Color Correlacionada:  
**3 000 K & 4 000 K**  
 Flujo total: **3 000 K 4 500 lúmenes**  
**4 000 K 5 100 lúmenes**

### CONFIGURACIÓN DE PRODUCTO

<b>Z145RC</b>	<b>3</b>	<b>C</b>	<b>N</b>	<b>B</b>
MODELO DEL PRODUCTO	COLOR DE LUZ	ÓPTICA	CONTROL ELECTRÓNICO	ACABADO
	3 3 000 K 4 4 000 K	K SUPER CONCENTRADA C CONCENTRADA M MEDIA D DIFUSA E ELÍPTICA	N ON-OFF A DIMEABLE 0-10 V	B BLANCO G GRIS N NEGRO R TERRA

FLUJO LUMINOSO 4 500 lm 5 100 lm	RANGO VOLTAJE 120-277 V AC	TCC 3 000 K 4 000 K	BLANCO	NEGRO	GRIS	TERRA	

GARANTÍA DE CINCO AÑOS CONTRA DEFECTOS DE FABRICACIÓN.

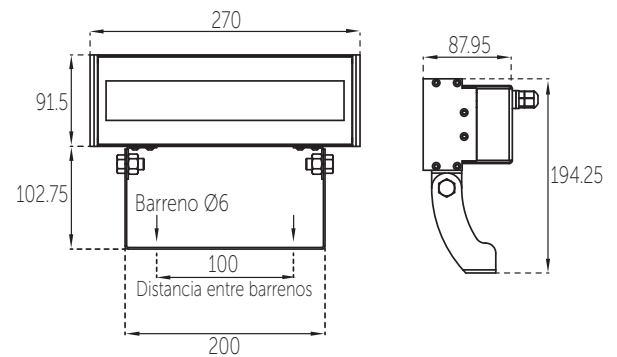

### ÓPTICAS

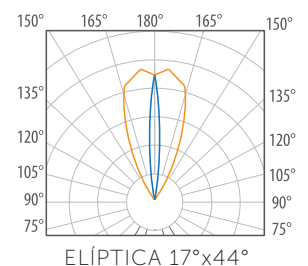
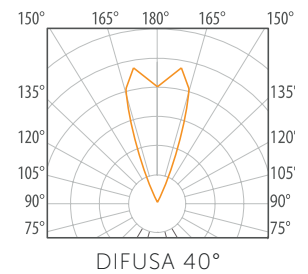
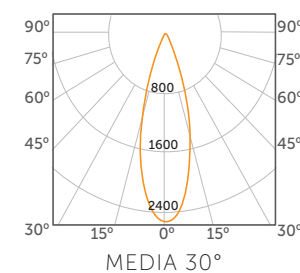
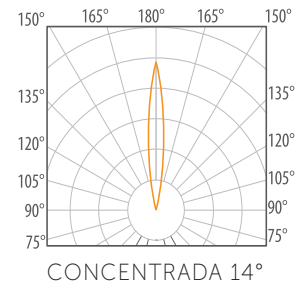
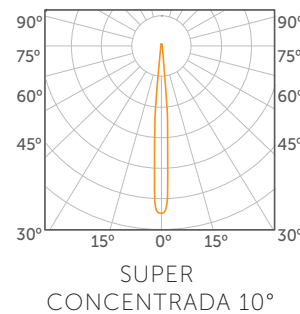

# Z1 12 W · 25 W

Máxima potencia y control lumínico sin deslumbramiento para iluminación exterior, con gran minimalismo arquitectónico.



GARANTÍA DE CINCO  
AÑOS CONTRA DEFECTOS  
DE FABRICACIÓN.

# Z1

12 W · 25 W

- Cuerpo radiador de aluminio inyectado
- Instalación: Yugo y estaca
- Accesorio disponible: Estaca (no incluida)
- Difusor de cristal templado transparente de 4mm
- Cuerpo de inyección de aluminio (opcional anodizado para zonas costeras)
- Ópticas de PMMA **super concentrada 10°**, **concentrada 14°**, **media 30°**, **difusa 40°** y **elíptica 17°x44°** (con **louver antirreflejante integrado**)
- Índice de Protección: **IP65**
- Conexión: **120-277 V AC**
- Vida promedio: **50 000 horas**
- LED Driver electrónico de alto factor de potencia mayor a 95% integrado
- Opción dimeable: **0-10 V**



- Potencia total: **12 W & 25 W**
- Flujo total: 12 W Blanco frío **1 600 lúmenes**  
25 W Blanco frío **3 100 lúmenes**
- Temperatura de Color Correlacionada nominal TCC: **3 000 K, 4 000 K y 5 000 K**

## CONFIGURACIÓN DE PRODUCTO

<b>Z335QS 12 W</b>	<b>3</b>	<b>C</b>	<b>N</b>	<b>R</b>
<b>Z335VS 12 W con Visera</b>	COLOR DE LUZ	ÓPTICA	CONTROL ELECTRÓNICO	ACABADO
MODELO DEL PRODUCTO	3 3 000 K 4 4 000 K 5 5 000 K A AZUL V VERDE R ROJO M ÁMBAR	K SUPER CONCENTRADA C CONCENTRADA M MEDIA D DIFUSA E ELÍPTICA	N ON-OFF A DIMEABLE 0-10 V	B BLANCO G GRIS N NEGRO R TERRA
<b>Z336QS 25 W</b>	<b>3</b>	<b>C</b>	<b>N</b>	<b>R</b>
<b>Z336VS 25 W con Visera</b>	COLOR DE LUZ	ÓPTICA	CONTROL ELECTRÓNICO	ACABADO
MODELO DEL PRODUCTO	3 3 000 K 4 4 000 K 5 5 000 K W RGBW *Disponible únicamente con ÓPTICA DIFUSA	K SUPER CONCENTRADA C CONCENTRADA M MEDIA D DIFUSA E ELÍPTICA	N ON-OFF A DIMEABLE 0-10 V D DMX R RF Z RF DMX	B BLANCO G GRIS N NEGRO R TERRA

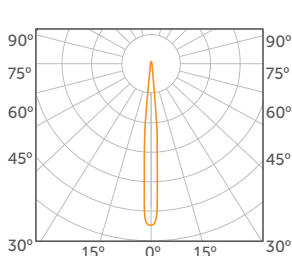

SUPER CONCENTRADA 10°

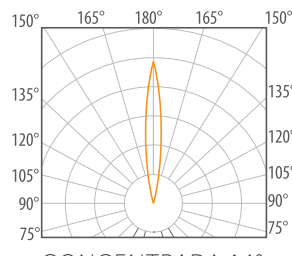

CONCENTRADA 14°

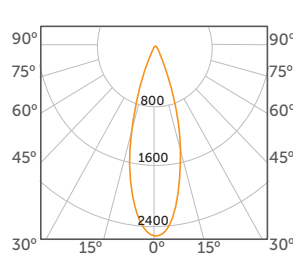

MEDIA 30°

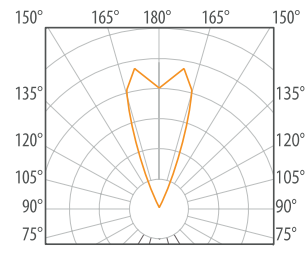

DIFUSA 40°

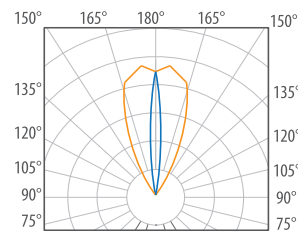

ELÍPTICA 17°x44°

POTENCIA TOTAL 12 W 25 W	FLUJO LUMINOSO 1 600 lm 3 100 lm	RANGO VOLTAJE 120-277 V AC	TCC 3 000 K a 5 000 K	BLANCO	NEGRO	GRIS	TERRA	



El proyector compacto y eficiente con mínimo deslumbramiento y más potencia lumínica del mercado

# ZENTURY

SOBREPONER 90 W · 180 W · 270 W

Proyector para sobreponer en exterior, para proyectos a gran escala y de aplicación arquitectónica; edificios, grandes fachadas, árboles & monumentos.



# ZENTURY SOBREPONER A PISO

90 W · 180 W · 270 W

- Proyector para sobreponeer de gran potencia
- Versatilidad para crear efectos lumínicos con color y control de luz
- Ópticas de PMMA **super concentrada 10°, concentrada 14°, media 30°, difusa 40° y elíptica 17x35°**
- LED's HP @ 700 mA
- Índice de Protección: **IP66**
- Conexión ON/OFF: **120-277 V AC**
- Conexión cambio de color: **120-240 V AC**
- Frecuencia: **50/60 Hz**
- Vida promedio: **50 000 horas**
- Opción dimeable: **0-10 V**



- Potencia total:  
**90 W, 180 W & 270 W**
- Flujo total: 90 W BF **6 900 lúmenes**  
180 W BF **13 800 lm** / 270 W BF **20 700 lm**
- Temperatura de Color Correlacionada nominal TCC: **3 000 K, 4 000 K y 5 000 K**

## ÓPTICAS

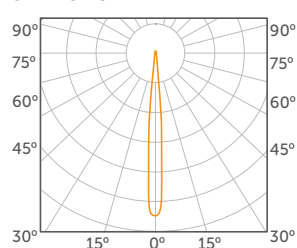

SUPER CONCENTRADA 10°

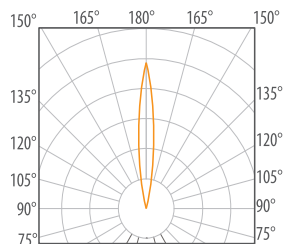

CONCENTRADA 14°

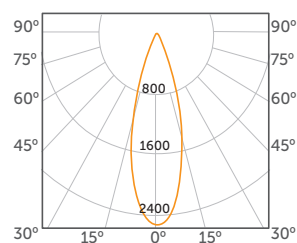

MEDIA 30°

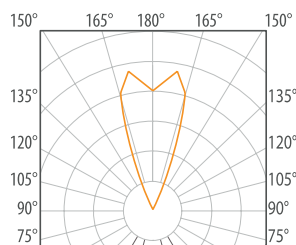

DIFUSA 40°

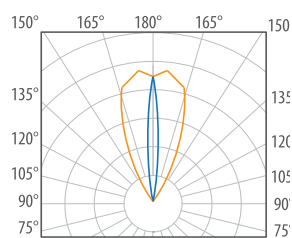

ELÍPTICA 17°x35°

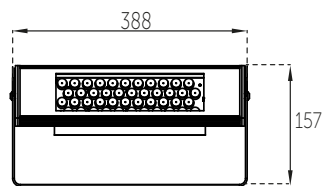

1 MÓDULO 90W

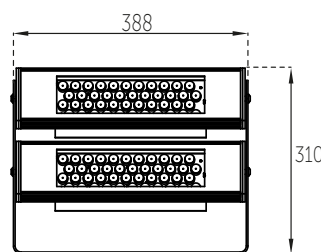

2 MÓDULOS 180W

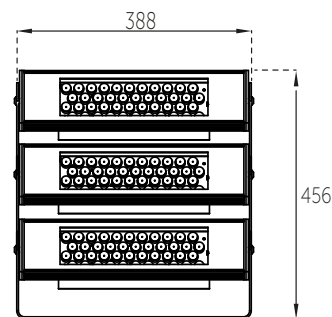

3 MÓDULOS 270W



## CONFIGURACIÓN DE PRODUCTO

Z148LS 90 W	2	C	N	G
Z149LS 180 W	COLOR DE LUZ	ÓPTICA	CONTROL ELECTRÓNICO	ACABADO
Z150LS 270 W	MODELO DEL PRODUCTO	K SUPER CONCENTRADA C CONCENTRADA M MEDIA D DIFUSA E ELÍPTICA	N ON-OFF D DMX R RF Z RF DMX	B BLANCO G GRIS N NEGRO R TERRA
	2 2 700 K 3 3 000 K 4 4 000 K 5 5 000 K A AZUL V VERDE R ROJO M ÁMBAR W RGBW			



# EVA

SOBREPONER 100 W · 200 W · 300 W · 400 W

Proyector para sobreponeer en exterior de gran potencia, para proyectos a gran escala





## EVA SOBREPONER A PISO

100 W · 200 W · 300 W · 400 W

- Cuerpo de acero galvanizado
- Para superponer en exteriores mediante yugo incluido
- Índice de Protección: **IP66**
- Conexión: **120-277 V AC**
- LED Driver electrónico de alto factor de potencia mayor a 95% integrado
- Óptica: **Curva tipo III**
- Vida promedio: **50 000 horas**



- Potencia total: **100 W, 200 W, 300 W, 400 W**
- Flujo total: **100 W 10 600 lm**  
**200 W 21 200 lm**  
**300 W 31 800 lm**  
**400 W 42 400 lm**
- Temperatura de Color Correlacionada nominal TCC: **5 700 K**

### CONFIGURACIÓN DE PRODUCTO

Z420RS 100 W	5	T3	N	N
Z421RS 200 W	COLOR DELUZ	ÓPTICA	CONTROL ELECTRÓNICO	ACABADO
Z422RS 300 W				
Z423RS 400 W	5 5 700 K	T3 CURVA TIPO III	N ON-OFF	B BLANCO G GRIS N NEGRO R TERRA
MODELO DEL PRODUCTO				

### ÓPTICA

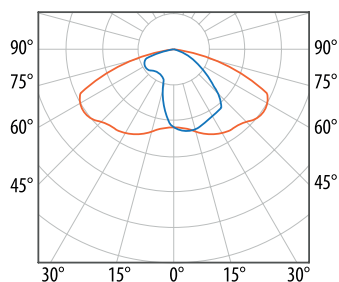

TIPO III

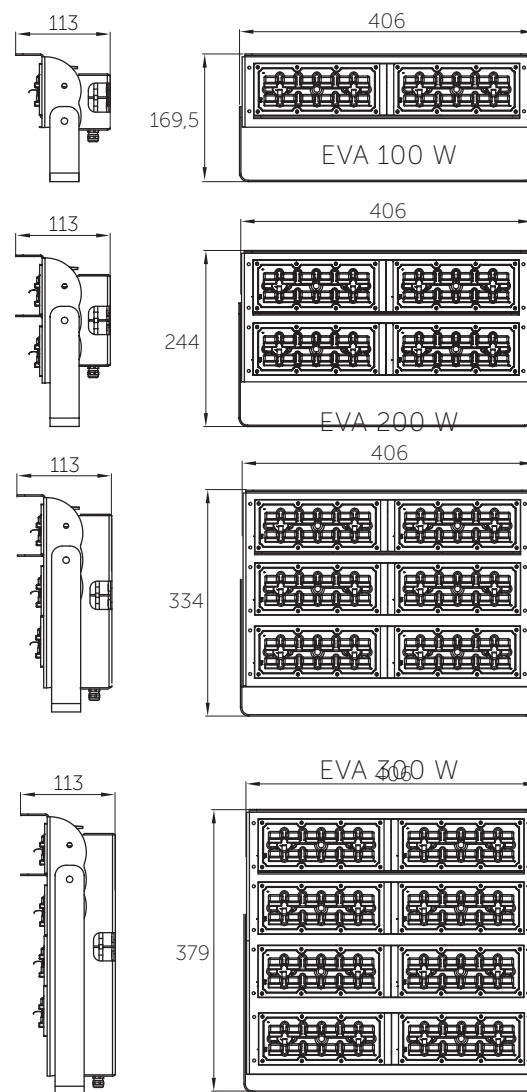

# ZIGNO 30 W

Iluminación vial o peatonal de alta intensidad y bajo consumo tipo wall-pack o punta de poste





Seguridad al alcance de todos

## ZIGNO

30 W

- Cuerpo radiador de aluminio
- Soporte de sujeción multiposiciones para fijar a brazo en poste o en muro
- Modulo de LEDs **30 W**
- Conjunto óptico de PMMA transparente 95% transmitancia
- Índice de Protección: **IP65**
- Conexión: **220 V AC**
- Vida promedio: **50 000 horas**
- Fuente electrónica de alto factor de potencia mayor a 97% integrada.



CUERPO RADIADOR DE ALUMINIO



MÓDULO DE LEDS



- Potencia total: **30 W**
- Flujo total: **3 200 lúmenes**
- Temperatura de Color Correlacionada nominal TCC: **5 000 K**

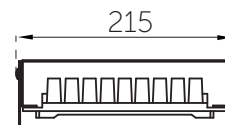
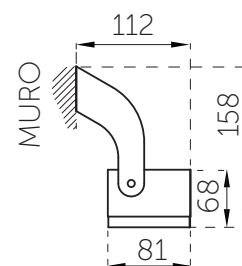

### CONFIGURACIÓN DE PRODUCTO

Z300RS	5	E	N	C
MODELO DEL PRODUCTO	COLOR DE LUZ	ÓPTICA	CONTROL ELECTRÓNICO	ACABADO
	5 5 000 K	E ELÍPTICA	N ON-OFF	C COBRE OSCURO



GARANTÍA DE CINCO AÑOS CONTRA DEFECTOS DE FABRICACIÓN.

# ZIGNO 50 W · 100 W · 150 W

Proyector de exterior, para iluminar canchas, túneles & espacios abiertos.





## ZIGNO

50 W · 100 W · 150 W

- Cuerpo radiador de aluminio
- Para sobreponer con ancla
- Índice de Protección: **IP67**
- Conexión: **120-277 V AC**
- Frecuencia: **50/60 Hz**
- Vida promedio: **50 000 horas**
- Fuente electrónica de alto factor de potencia mayor a 97% integrada



- Potencia total: **50 W, 100 W & 150 W**
- Flujo total 50 W: **5 300 lúmenes**
- Flujo total 100 W: **10 600 lúmenes**
- Flujo total 150 W: **15 900 lúmenes**
- TCC: **5 000 K**

GARANTÍA DE CINCO AÑOS CONTRA DEFECTOS DE FABRICACIÓN.

### ÓPTICA

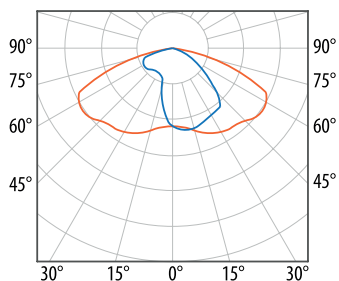

TIPO III

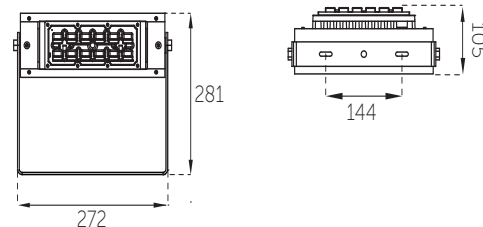

ZIGNO 50W

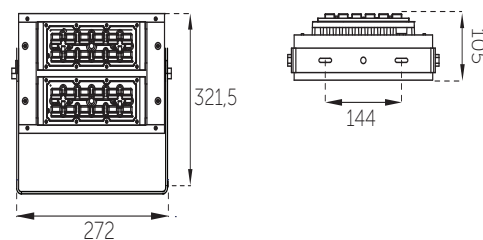

ZIGNO 100W

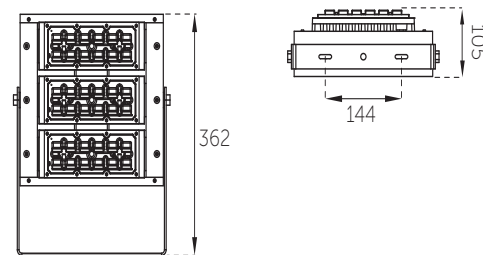

ZIGNO 150W

### CONFIGURACIÓN DE PRODUCTO

Z297RS 50 W	5	T3	N	G
Z298RS 100 W	COLOR DE LUZ	ÓPTICA	CONTROL ELECTRÓNICO	ACABADO
Z299RS 150 W	5 5 000 K	T3 CURVA TIPO III	N ON-OFF	B BLANCO G GRIS N NEGRO
MODELO DEL PRODUCTO				



# ERIS CHICA 2,5 W · 3,5 W · 6,5 W

Luminaria de empotrar a piso para exteriores,  
lámpara GU10, módulo de LED baja y alta  
intensidad





## ERIS CHICA

2,5 W · 3,5 W · 6,5 W

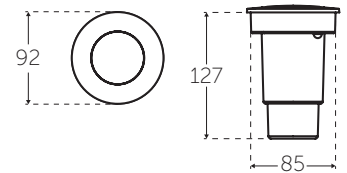

- Aro de acero inoxidable o tapa de aluminio maquinado acabados en pintura poliéster de aplicación electrostática
- Opción con módulo de LEDs de alta potencia y baja potencia con ópticas y driver electrónico integrado
- Opción Lámpara LED GU10 (3,5 W)
- Ópticas módulo LED: **Súper concentrada 10°, concentrada 14°, difusa 40°, elíptica 17x35° y media 30°**
- Cuerpo de fundición de aluminio
- Housing de aluminio (incluido)
- Protección contra picos de voltaje
- Índice de Protección: **IP67**
- Conexión con lámpara GU10: **120-240 V AC**
- Conexión con módulo de LED: **120 V AC**
- Conexión RGB DMX (6,5W): **120-220 V AC**
- Vida promedio: **50 000 horas**



- Potencia total: **2,5 W, 3,5 W, 6,5 W**
- Flujo total 2,5 W:  
**BC 170 lm / BF 190 lm**
- Flujo total 3,5 W: **400 lúmenes**
- Flujo total 6,5 W:  
**BC 640 lm / BF 700 lm**
- Temperatura de Color Correlacionada nominal TCC: **2 700 K, 3 000 K, 4 000 K y 5 000 K**

### CONFIGURACIÓN DE PRODUCTO

#### LÁMPARA GU10

<b>Z701CE 3,5 W</b>	<b>3</b>	<b>T</b>	<b>N</b>	<b>N</b>
MODELO DEL PRODUCTO	COLOR DE LUZ	ÓPTICA	CONTROL ELECTRÓNICO	ACABADO
	3 3 000 K 4 4 000 K S Sin lámpara	F FROSTED T TRANSPARENTE	N ON-OFF	G GRIS I TAPA DE ACERO INOX. N NEGRO

### CONFIGURACIÓN DE PRODUCTO

#### MÓDULO LED BAJA INTENSIDAD

<b>Z703CE 2,5 W</b>	<b>3</b>	<b>C</b>	<b>N</b>	<b>N</b>
MODELO DEL PRODUCTO	COLOR DE LUZ	ÓPTICA	CONTROL ELECTRÓNICO	ACABADO
	2 2 700 K 3 3 000 K 4 4 000 K 5 5 000 K A AZUL V VERDE R ROJO M ÁMBAR	K SUPER CONCENTRADA C CONCENTRADA M MEDIA D DIFUSA E ELÍPTICA	N ON-OFF	G GRIS I TAPA DE ACERO INOX. N NEGRO

### CONFIGURACIÓN DE PRODUCTO

#### MÓDULO LED ALTA INTENSIDAD

<b>Z702CE 6,5 W</b>	<b>2</b>	<b>C</b>	<b>N</b>	<b>N</b>
MODELO DEL PRODUCTO	COLOR DE LUZ	ÓPTICA	CONTROL ELECTRÓNICO	ACABADO
	2 2 700 K 3 3 000 K 4 4 000 K 5 5 000 K A AZUL V VERDE R ROJO M ÁMBAR Z RGB	K SUPER CONCENTRADA C CONCENTRADA M MEDIA D DIFUSA E ELÍPTICA	N ON-OFF D DMX	G GRIS I TAPA DE ACERO INOX. N NEGRO





# ERIS GRANDE 10 W

Luminaria de empotrar a piso para exterior



# ERIS GRANDE

10 W

- Aro de acero inoxidable o tapa de aluminio maquinado acabados en pintura poliéster de aplicación electrostática
- Cuerpo de fundición de aluminio
- Housing de aluminio (incluido)
- Luminario LED empotrable en piso disponible con cinco diferentes ópticas para control de luz, módulo de 9 LED de alta potencia 85 IRC con driver electrónico integrado intercambiable
- Protección contra picos de voltaje
- Índice de Protección: **IP67**
- Conexión: **120-240 V AC**
- Con óptica disponible en: **Azul, verde, rojo, ámbar, night light azul, night light verde**
- Ópticas disponibles: **Super concentrada 10°, concentrada 14°, media 30°, difusa 40° y elíptica 17°x35°**
- Vida promedio: **50 000 horas**

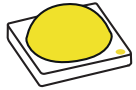

- Potencia total: **10 W**
- Flujo total: **1 200 lúmenes**
- Temperatura de Color Correlacionada nominal TCC: **3 000 K, 4 000 K, 5 000 K, 6 500 K**

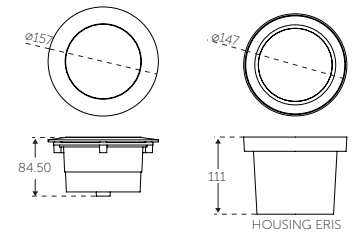

## ÓPTICAS

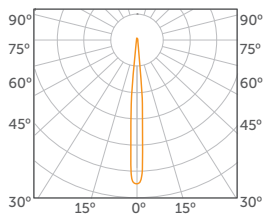

SUPER CONCENTRADA 10°

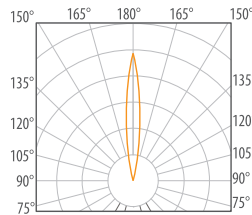

CONCENTRADA 14°

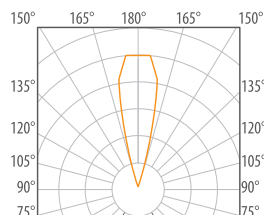

MEDIA 30°

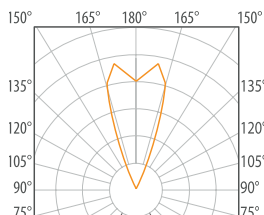

DIFUSA 40°

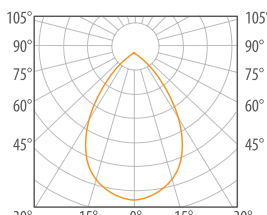

DIFUSOR FROSTED

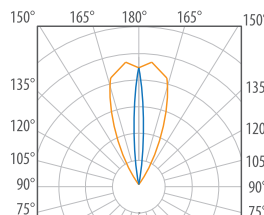

ELÍPTICA 17°x35°

## CONFIGURACIÓN DE PRODUCTO

<b>Z700CE</b>	<b>3</b>	<b>C</b>	<b>N</b>	<b>N</b>
MODELO DEL PRODUCTO	COLOR DE LUZ	ÓPTICA	CONTROL ELECTRÓNICO	ACABADO
	<b>3</b> 3 000 K <b>4</b> 4 000 K <b>5</b> 5 000 K <b>6</b> 6 500 K <b>A</b> AZUL <b>V</b> VERDE <b>R</b> ROJO <b>M</b> ÁMBAR <b>U</b> NIGHT LIGHT AZUL <b>L</b> NIGHT LIGHT VERDE	<b>K</b> SUPER CONCENTRADA <b>C</b> CONCENTRADA <b>M</b> MEDIA <b>D</b> DIFUSA <b>E</b> ELÍPTICA <b>F</b> FROSTED (disponible solo para 3 000 K, 4 000 K y 6 500 K)	<b>N</b> ON-OFF	Tapa de Aluminio <b>G</b> GRIS <b>N</b> NEGRO I Tapa de Acero inoxidable

FLUJO LUMINOSO  
1 200 lm

GARANTÍA DE CINCO AÑOS EN ELECTRÓNICA CONTRA DEFECTOS DE FABRICACIÓN.

# SOLED 50 W

Luminaria profesional para empotrar a piso con ópticas variables fabricado en acero inoxidable



Para instalación en exteriores  
sustituyendo luminarios HID de 150 W

## SOLED 50 W

- Cuerpo de acero inoxidable acabado en pintura poliéster de aplicación electrostática y aro de acero inoxidable natural
- Cristal transparente templado de 19 mm espesor
- Un LED Chip On Board (COB) **50 W**
- Reflector de aluminio disponible en 12° y 20°
- LED Driver electrónico multivoltaje alto factor de potencia (incluido)
- Índice de Protección: **IP67**
- Conexión: **120-277 V AC**
- Vida promedio: **50 000 horas**
- Accesorio requerido (no incluido):  
**Z141CE001G** Housing de aluminio para empotrar
- Accesorios opcionales (no incluidos):  
**Z141CE002T** Cristal facetado 6°  
**Z141CE003T** Cristal facetado 20°  
**Z141CE004N** Louver lineal

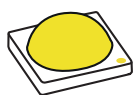

- Potencia total: **50 W**
- Flujo total: 3 000 K **5 000 lúmenes** /  
4 000 K **5 300 lúmenes**
- Temperatura de Color Correlacionada  
TCC: **3 000 K, 4 000 K**



CUERPO DE ACERO  
INOXIDABLE



AHORRO DE ENERGÍA  
DEL 50%

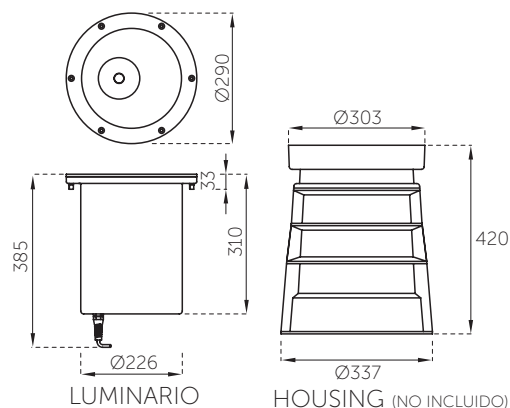

### CONFIGURACIÓN DE PRODUCTO

<b>Z131CE</b>	<b>3</b>	<b>C</b>	<b>N</b>	<b>I</b>
MODELO DEL PRODUCTO	COLOR DE LUZ	REFLECTOR	CONTROL ELECTRÓNICO	ACABADO
	3 3 000 K 4 4 000 K	<b>C</b> CONCENTRADO 12° <b>M</b> MEDIO 20°	<b>N</b> ON-OFF	<b>I</b> ACERO INOXIDABLE

### REFLECTORES

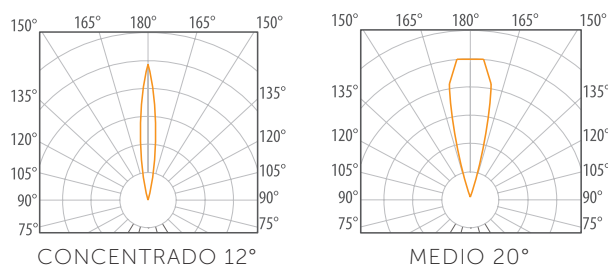

GARANTÍA DE CINCO AÑOS CONTRA DEFECTOS DE FABRICACIÓN.

# SOLED MINI 20 W · 30 W

Luminaria profesional para empotrar en piso con reflectores variables, disponible con tapa en acero inoxidable



# MINI SOLED

20 W · 30 W

- Aro de acero inoxidable o tapa de aluminio maquinado acabados en pintura poliéster de aplicación electrostática
- Housing de aluminio (accesorio no incluido)
- Cristal transparente templado de 5 mm espesor
- Reflector de aluminio concentrado 12° o medio 20° (disponible únicamente para versión 30 W)
- Ópticas disponibles: **Super concentrada 10°, concentrada 14°, media 30°, difusa 40° y elíptica 17°x35°** (únicamente para versión 20 W)
- LED Driver electrónico multivoltaje alto factor de potencia (incluido)
- Índice de Protección: **IP67**
- Conexión: **120-277 V AC**
- Vida promedio: **50 000 horas**
- Accesorio requerido (no incluido): **Z141CE008G** Housing de aluminio para empotrar

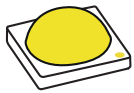

- Potencia total: **20 W, 30 W**
- Flujo total 20 W: 3 000 K **3 428 lúmenes** / 4 000 K / 5 000 K: **4 271 lúmenes**
- Flujo total 30 W: 3 000 K **4 000 lúmenes** / 4 000 K **4 240 lúmenes**
- Temperatura de Color Correlacionada TCC: **3 000 K, 4 000 K y 5 000 K**



Para instalación en exteriores  
sustituyendo luminarias  
HID de 70 W

## CONFIGURACIÓN DE PRODUCTO

<b>Z133CE</b> 20 W	<b>3</b>	<b>C</b>	<b>N</b>	<b>I</b>
MODELO DEL PRODUCTO	COLOR DE LUZ	ÓPTICA	CONTROL ELECTRÓNICO	ACABADO
	3 3 000 K 4 4 000 K 5 5 000 K A AZUL M ÁMBAR V VERDE R ROJO W RGBW Z RGB	K SUPER CONCENTRADA C CONCENTRADA M MEDIA D DIFUSA E ELÍPTICA	N ON-OFF D DMX R RF Z RF DMX	N NEGRO G GRIS R TERRA (en tapa de aluminio) I ACERO INOXIDABLE



LUMINARIA CON ÓPTICA (20 W)



HOUSING DE ALUMINIO (NO INCLUIDO)

<b>Z132CE</b> 30 W	<b>3</b>	<b>C</b>	<b>N</b>	<b>I</b>
MODELO DEL PRODUCTO	COLOR DE LUZ	REFLECTOR	CONTROL ELECTRÓNICO	ACABADO
	3 3 000 K 4 4 000 K	A ASIMÉTRICO C CONCENTRADO 12° M MEDIO 20°	N ON-OFF	G GRIS N NEGRO R TERRA (en tapa de aluminio) I ACERO INOXIDABLE



REFLECTOR DE ALUMINIO 12° O 20° (30 W)



GARANTÍA DE CINCO AÑOS CONTRA DEFECTOS DE FABRICACIÓN.

# CECI 90 3,5 W

Luminarias de empotrar a piso  
para exterior fabricados en Italia  
en tecnopolímeros





Versátiles luminarias para empotrar en exterior

## CECI 90 IN GROUND

3,5 W



- Luminaria de LED empotrable en piso disponible con tres diferentes ópticas para control de luz, cuerpo de resina de ingeniería estabilizada a los rayos UV, módulo de cuatro LED con Driver electrónico integrado intercambiable, LEDs de alta potencia IRC 85
- Lámpara LED GU10 medio 36° y difuso
- Resistencia de **5 000 Kg** (no apto para paso continuo de autos)
- Tapa circular en material de polímeros técnicos de ingeniería a prueba de golpes, rayos UV y totalmente libre de corrosión y tornillería de acero inoxidable
- Opción de tapa de acero inoxidable maquinada
- Protección contra picos de voltaje
- Índice de Protección: **IP67**
- Conexión: **120-240 V AC**
- Vida promedio: **50 000 horas**
- Fabricado en Italia



A PRUEBA DE GOLPES, RAYOS UV Y CORROSIÓN



DISPONIBLE CON TAPA DE ACERO INOXIDABLE

ACCESORIOS OPCIONALES NO INCLUIDOS  
**HL.1F2.COV**  
 TAPA DOS VENTANAS PARA CECI 90 GRIS  
**HA.1F2.COV**  
 TAPA DOS VENTANAS PARA CECI 90 NEGRO



- Potencia total: **3,5 W**
- Flujo total: **400 lúmenes**
- Temperatura de Color correlacionada nominal TCC: **2 700 K, 4 000 K**

**Z141WS002N**  
 LOUVER HONEY COMB  
 CECI 90



TEMPERATURA DE OPERACIÓN: 150°C / -40°C	IP 67	HECHO EN ITALIA	TCC: 2 700 K / 4 000 K	RANGO VOLTAJE: 120-240 V AC	POTENCIA TOTAL: 3,5 W	+
FLUJO LUMINOSO: 400 lm	NEGRO	GRIS	TVU: 50 000 h	NOM		

### CONFIGURACIÓN DE PRODUCTO

<b>1F1.000.</b>	<b>2</b>	<b>MT</b>	<b>N</b>	<b>N</b>
MODELO DEL PRODUCTO	COLOR DE LUZ	ÓPTICA	CONTROL ELECTRÓNICO	ACABADO
	2 2 700 K 4 4 000 K	MT MEDIA CON CRISTAL TRANSPARENTE F FROSTED	N ON-OFF	G GRIS N NEGRO I ACERO INOX.

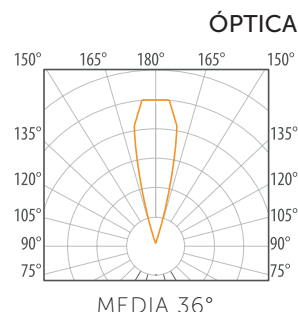
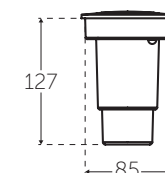

GARANTÍA DE POR VIDA EN CUERPO.  
 GARANTÍA DE CINCO AÑOS EN LÁMPARA/ELECTRÓNICA  
 CONTRA DEFECTOS DE FABRICACIÓN.



# CECI 160 10 W

Luminarias de empotrar a piso para exterior  
fabricados en Italia en tecnopolímeros



# Versátiles luminarias para empotrar en exterior

## CECI 160 IN GROUND 10 W



- Luminaria LED empotrable en piso disponible con cinco diferentes ópticas para control de luz, cuerpo de resina de ingeniería estabilizada a los rayos UV, módulo de 9 LED de alta potencia 85 IRC con driver electrónico integrado intercambiable
- Resistencia de **5 000 Kg** (no apto para paso continuo de autos)
- Tapa circular en material de polímeros técnicos a prueba de golpes y totalmente libre de corrosión
- Opción de tapa de acero inoxidable maquinada
- Protección contra picos de voltaje
- Índice de Protección: **IP67**
- Conexión: **120-240 V AC**
- Con óptica disponible en: **azul, ámbar, rojo, verde, night light azul, night light verde**
- Vida promedio: **50 000 horas**
- Fabricado en Italia

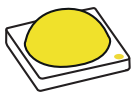

- Potencia total: **10 W**
- Flujo total: **1 200 lúmenes**
- Temperatura de Color correlacionada nominal TCC: **2 700 K, 3 000 K, 4 000 K, 5 000 K, 6 500 K**

### CONFIGURACIÓN DE PRODUCTO

<b>3F1.000.</b>	<b>3</b>	<b>C</b>	<b>N</b>	<b>N</b>
MODELO DEL PRODUCTO	COLOR DE LUZ	ÓPTICA	CONTROL ELECTRÓNICO	ACABADO
	<b>3</b> 3 000 K <b>4</b> 4 000 K <b>5</b> 5 000 K <b>A</b> AZUL <b>V</b> VERDE <b>R</b> ROJO <b>M</b> ÁMBAR <b>U</b> NIGHT LIGHT AZUL <b>L</b> NIGHT LIGHT VERDE (únicamente frosted) <b>2</b> 2 700 K <b>4</b> 4 000 K <b>6</b> 6 500 K	<b>K</b> SUPER CONCENTRADA <b>C</b> CONCENTRADA <b>M</b> MEDIA <b>D</b> DIFUSA <b>E</b> ELÍPTICA <b>F</b> FROSTED (revisar color de luz disponible)	<b>N</b> ON-OFF	<b>G</b> GRIS <b>N</b> NEGRO <b>I</b> ACERO INOX.

GARANTÍA DE POR VIDA EN CUERPO.  
GARANTÍA DE CINCO AÑOS EN LÁMPARA/  
ELECTRÓNICA CONTRA DEFECTOS DE FABRICACIÓN.



OPCIÓN CON TAPA DE ACERO INOXIDABLE



ACCESORIOS OPCIONALES NO INCLUIDOS:

**HL.3F2.COV:**  
TAPA DOS VENTANAS GRIS

**HA.3F2.COV:**  
TAPA DOS VENTANAS NEGRO

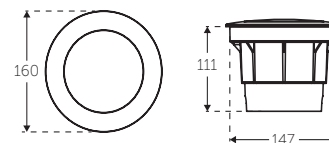

### ÓPTICAS

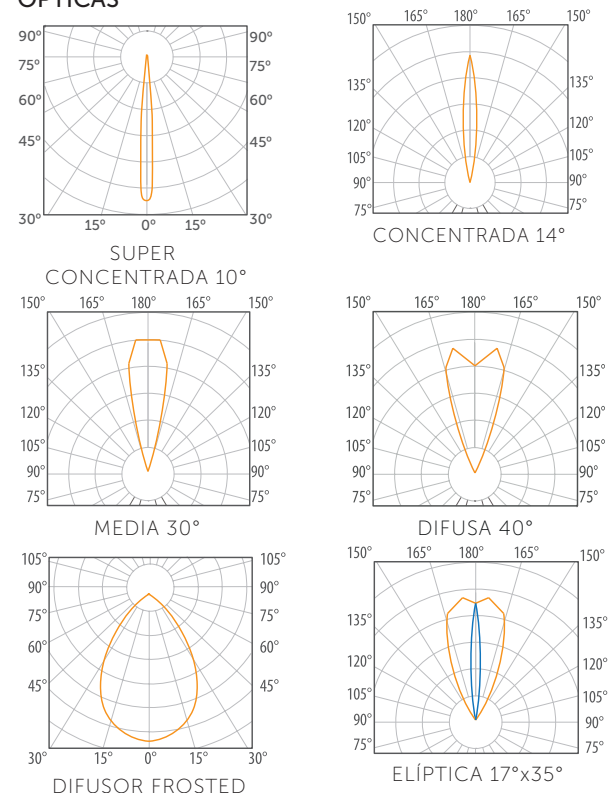

# DRACO 1 W

EMPOTRADO A PISO

Microluminaria profesional de empotrar a piso con glándula de acero inoxidable y driver integrado





## Pequeña luminaria con luz de cortesía para iluminar pasillos o muros

### DRACO

1 W

- Luminaria para exterior empotrado a piso o muro
- Cuerpo de aluminio inyectado
- Ópticas disponibles: **Super concentrada 10°**, **concentrada 14°**, **media 30°**, **difusa 40°** y **elíptica 17°x35°**
- Índice de Protección: **IP67**
- Conexión: **120-220 V AC**
- Vida promedio: **50 000 horas**
- Led Driver electrónico de alto factor de potencia mayor a 90% integrado
- Housing de plástico (incluido)

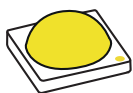

- Potencia total: **1 W**
- Flujo total: **BC 135 lm**, **BF 155 lm**
- Temperatura de Color Correlacionada TCC: **2 700 K**, **3 000 K**, **4 000 K**, **5 000 K**

#### CONFIGURACIÓN DE PRODUCTO

<b>Z230CE</b>	<b>2</b>	<b>C</b>	<b>N</b>	<b>N</b>
MODELO DEL PRODUCTO	COLOR DE LUZ	ÓPTICA	CONTROL ELECTRÓNICO	ACABADO
	2 2 700 K 3 3 000 K 4 4 000 K 5 5 000 K A AZUL V VERDE R ROJO M ÁMBAR	K SUPER CONCENTRADA C CONCENTRADA M MEDIA D DIFUSA E ELÍPTICA F FROSTED	<b>N ON-OFF</b>	B BLANCO G GRIS N NEGRO R TERRA

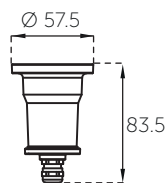

LUMINARIA SIN HOUSING

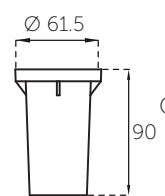
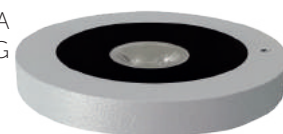

LUMINARIA CON HOUSING INCLUIDO



DISPONIBLE CON DIFUSOR FROSTED

GLÁNDULA DE ACERO INOXIDABLE IP68



POTENCIA TOTAL  
**1 W**



TCC  
3 000 K  
4 000 K  
5 000 K



FLUJO LUMINOSO  
155 lm  
135 lm

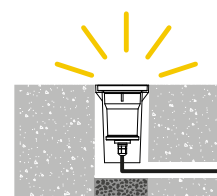

PARA INSTALACIÓN EMPOTRADO EN PISO

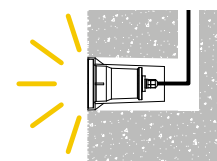

PARA INSTALACIÓN EMPOTRADO EN MURO

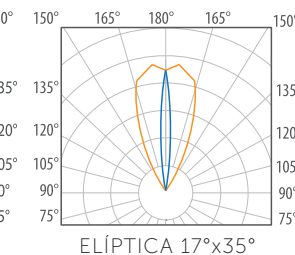
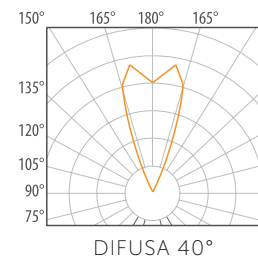
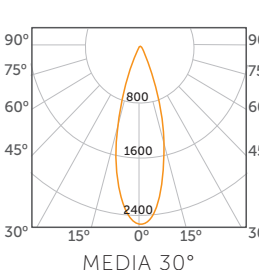
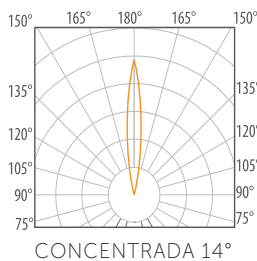
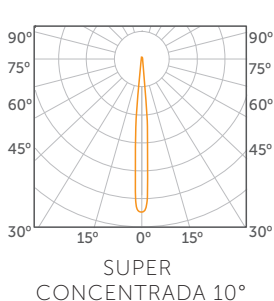

# ARA 3,5 W

SOBREPONER EN PISO O PASTO

Luminaria decorativa para iluminación en exteriores; jardines o caminos.

Con opción para luz concéntrica o luz lateral.



# ARA

## 3,5 W

- Luminaria tipo decorativa para exterior; jardines o caminos
- Instalación: **Sobreponer con estaca o cánope (accesorios no incluidos)**
- Cubierta y tubo de acero inoxidable con acabado pulido a espejo
- Concentración de luz lateral o concéntrica
- Índice de Protección: **IP65**
- Conexión: **120-220 V AC**
- Vida promedio: **50 000 horas**
- Fuente electrónica de alto factor de potencia mayor a 95% integrada
- Accesorios (no incluidos): **Z141CC001-** Cánope  
**Z141CK001N** Estaca 30 cm

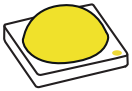

- Potencia total: **3,5 W**
- Flujo total: **BC 510 lm / BF 570 lm**
- Temperatura de Color Correlacionada TCC: **BC 2 700 K / 3 000 K**  
**BF 4 000 K / 5 000 K**

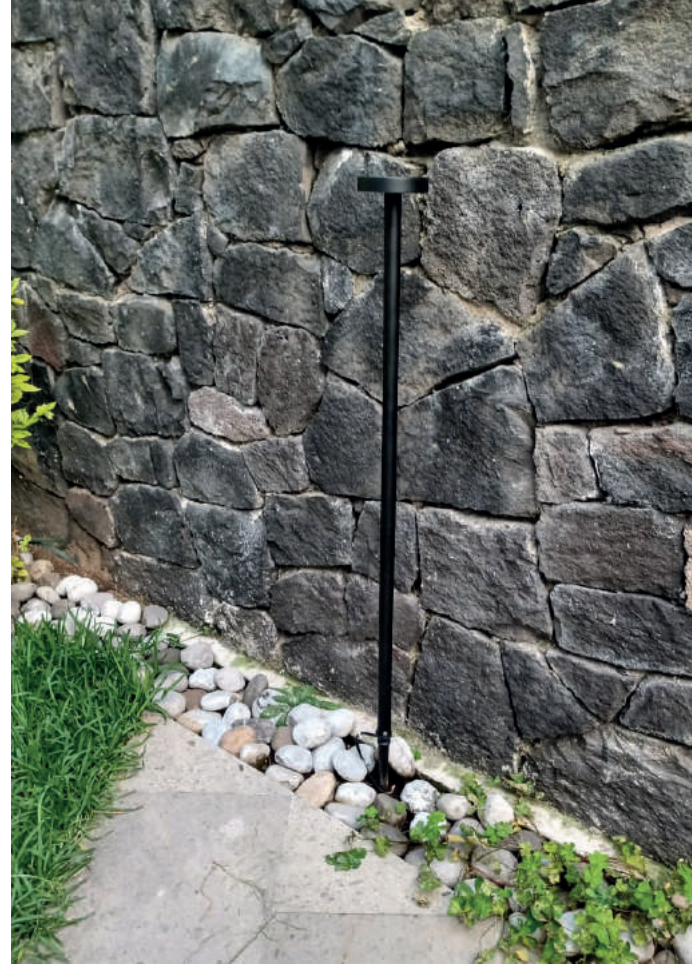

### CONFIGURACIÓN DE PRODUCTO

<b>Z222U</b> Lateral 500 mm	<b>K</b>	<b>3</b>	<b>F</b>	<b>N</b>	<b>N</b>
<b>Z223U</b> Lateral 800 mm	INSTALACIÓN	COLOR DE LUZ	ÓPTICA	CONTROL ELECTRÓNICO	ACABADO
<b>Z224U</b> Lateral 1200 mm	C CANOPE K ESTACA	2 2 700 K 3 3 000 K 4 4 000 K 5 5 000 K	F DIFUSOR FROSTED	N ON-OFF	B BLANCO G GRIS N NEGRO R TERRA
<b>Z225U</b> Concéntrica 500 mm					
<b>Z226U</b> Concéntrica 800 mm					
<b>Z227U</b> Concéntrica 1 200 mm					
MODELO DEL PRODUCTO					



ARA CONCÉNTRICA

### DISTRIBUCIÓN LUMÍNICA

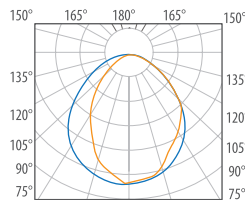

LUZ LATERAL

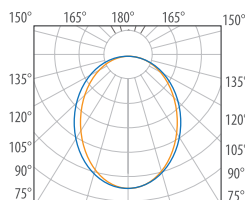

LUZ CONCÉNTRICA

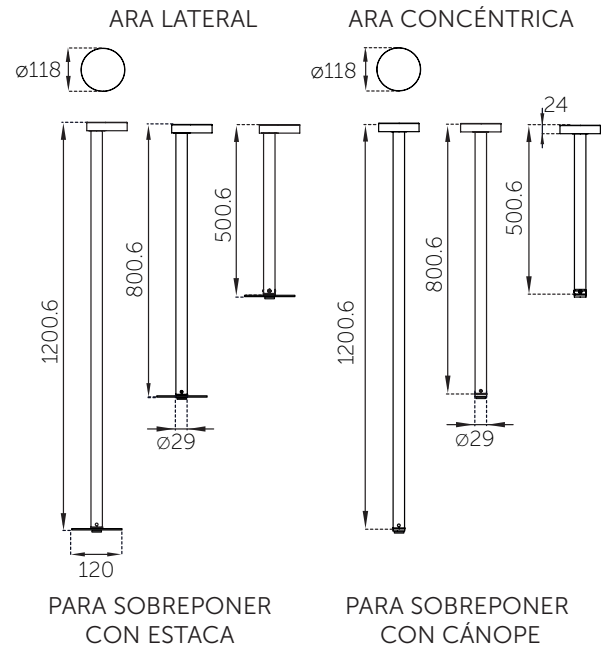

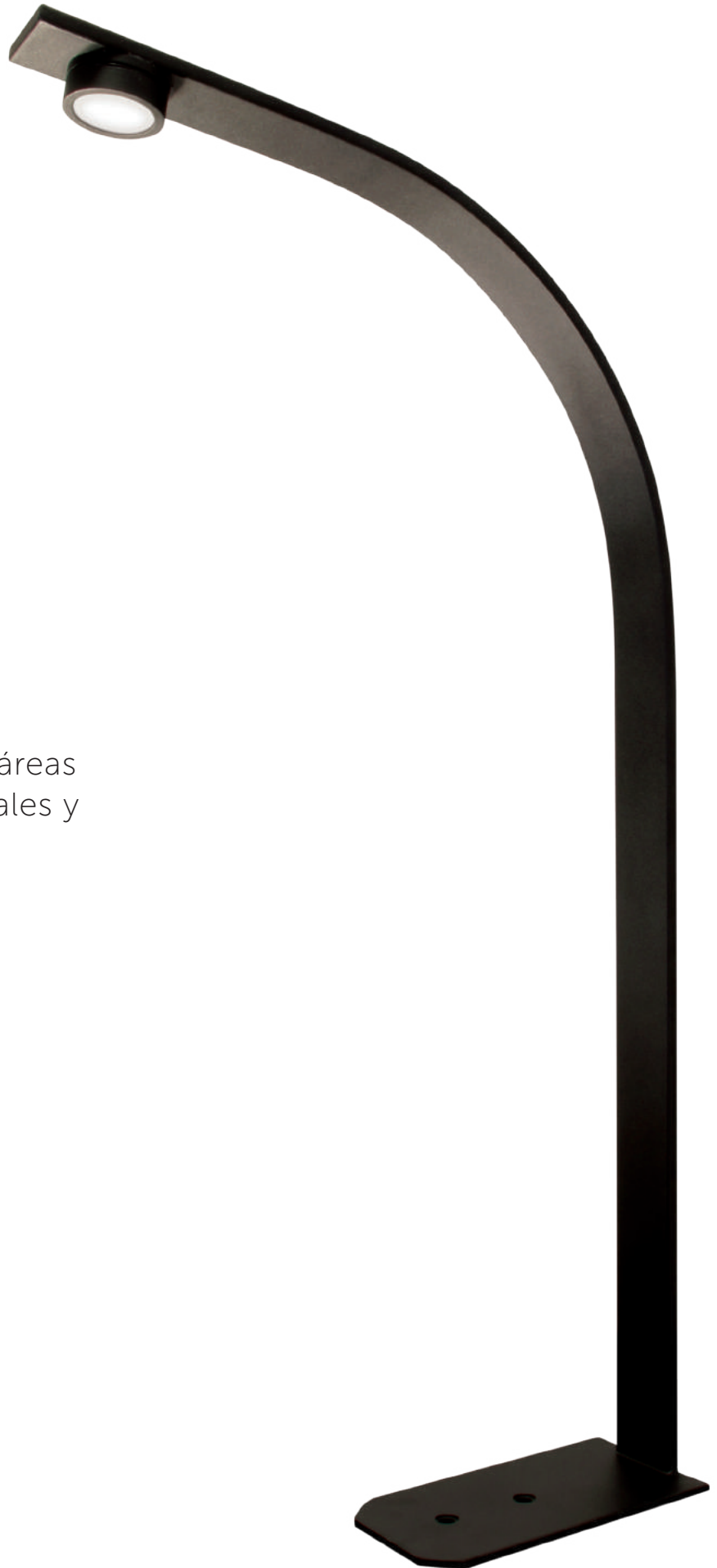

## COBRA 4,5 W

Luminaria de cortesía para áreas de jardinería, pasos peatonales y corredores exteriores



# COBRA

4,5 W

- Estilizada luminaria para aplicación como luz de cortesía en jardines, pasos peatonales y corredores
- Cuerpo de acero inoxidable
- Aro maquinado y difusor de cristal templado acidado
- Módulo de LED Acrich 2 de **4,5 W**
- Fuente electrónica de alto factor de potencia mayor a 95% integrada
- Dimmeable utilizando atenuadores TRIAC control de fase (no incluido)
- Índice de Protección: **IP64**
- Conexión: **120 V AC**
- Vida promedio: **50 000 horas**
- Fabricado en México

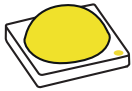

- Potencia total: **4,5 W**
- Flujo total: 5 000 K: **655 lúmenes**  
3 000 K: **615 lúmenes**
- Temperatura de Color Correlacionada nominal TCC: Blanco Frío: **5 000 K**  
Blanco Cálido: **3 000 K**



DIFUSOR DE CRISTAL  
TEMPLADO

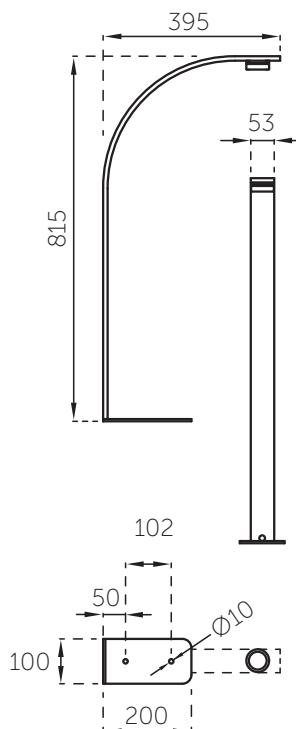

## ÓPTICA

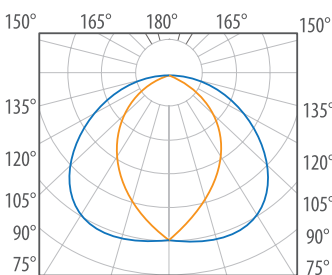

GARANTÍA DE CINCO AÑOS  
CONTRA DEFECTOS  
DE FABRICACIÓN.

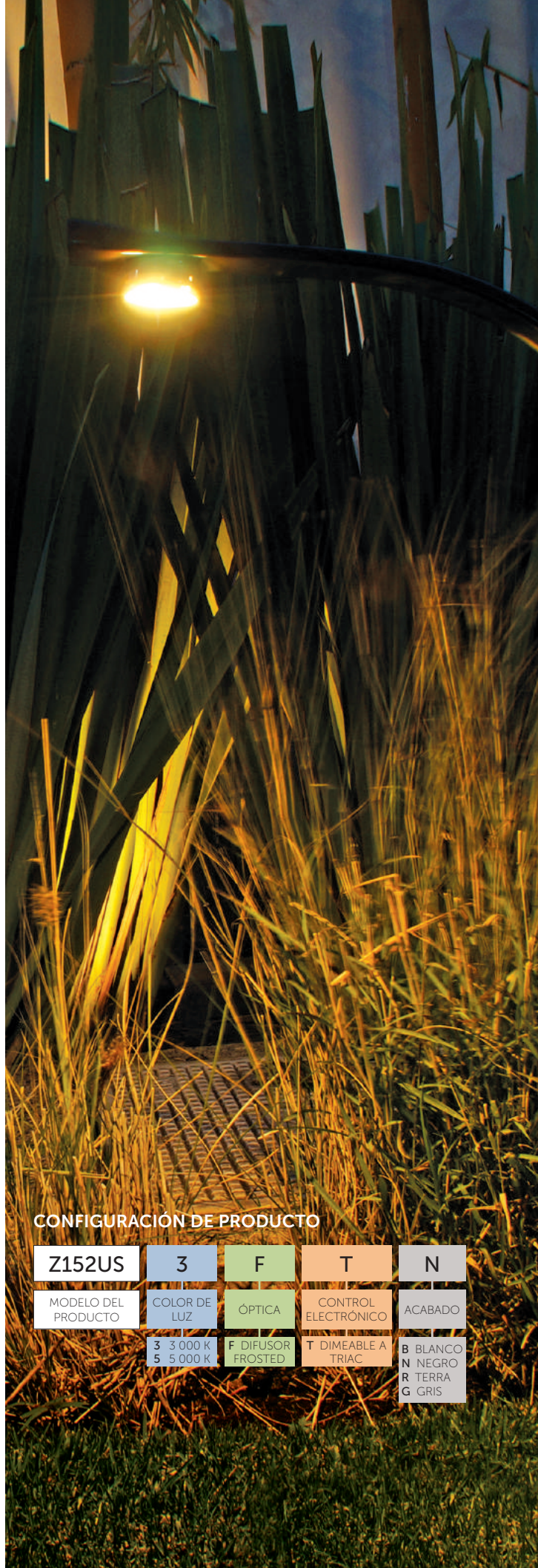

## CONFIGURACIÓN DE PRODUCTO

<b>Z152US</b>	<b>3</b>	<b>F</b>	<b>T</b>	<b>N</b>
MODELO DEL PRODUCTO	COLOR DE LUZ	ÓPTICA	CONTROL ELECTRÓNICO	ACABADO
	3 3 000 K 5 5 000 K	F DIFUSOR FROSTED	T DIMEABLE A TRIAC	B BLANCO N NEGRO R TERRA G GRIS



# FUNGO 2W

Robusto bolardo de exterior fabricado en bronce, acabado antique con tecnología LED de bajo consumo.



# FUNGO

2 W

- Cuerpo de bronce acabado antiguo, cono de cobre y difusor de policarbonato frosted
- Luminaria tipo bolardo para exterior con gran ahorro de energía
- Instalación: **Sobreponer mediante cánope o estaca, (accesorios disponibles no incluidos)**
- Dos LED HP 2 W
- Índice de Protección: **IP64**
- Conexión: **120-220 V AC**
- Vida promedio: **50 000 horas**
- Fuente electrónica de alto factor de potencia mayor a 95% integrada
- Accesorios (no incluidos): **Z141CC001-** Cánope  
**Z141CK001N** Estaca 30 cm

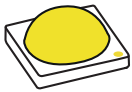

- Potencia total: **2 W**
- Flujo total: **240 lúmenes**
- Temperatura de Color Correlacionada TCC: Blanco Cálido: **3 000 K** / Blanco Frío: **4 000 K / 5 000 K**

## CONFIGURACIÓN DE PRODUCTO

<b>Z154U</b>	<b>S</b>	<b>3</b>	<b>F</b>	<b>N</b>	<b>C</b>
MODELO DEL PRODUCTO	INSTALACIÓN	COLOR DE LUZ	ÓPTICA	CONTROL ELECTRÓNICO	ACABADO
	S SOBREPONER	3 3 000 K 4 4 000 K 5 5 000 K	F DIFUSOR FROSTED	N ON-OFF	C BRONCE ANTIGUO



CUERPO DE BRONCE CON ACABADO ANTIGUO

## DISTRIBUCIÓN LUMINICA

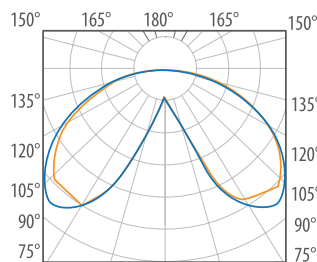

RANGO VOLTAJE 120-220 V AC	TCC 3 000 K 4 000 K 5 000 K	TVU 50 000 h	FLUJO LUMINOSO 240 lm	BRONCE	NOM	

GARANTÍA DE CINCO AÑOS CONTRA DEFECTOS DE FABRICACIÓN.

Desempeño, diseño y materiales dan como resultado una luminaria con diseño y estética, probada para áreas peatonales y decorativas en exterior

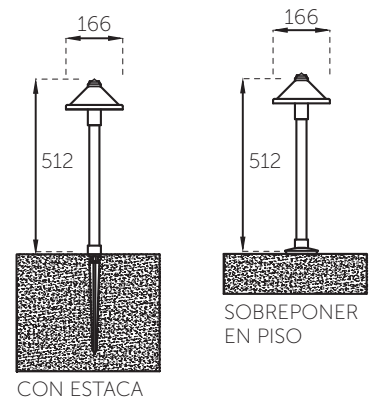

# QUARTZ 10 W

Elegante bolardo para aplicación como luz de cortesía en jardines, pasos peatonales y corredores, o para sobreponer en exterior





## QUARTZ

10 W

- Luminaria tipo bolardo para sobreponer en exterior
- Cuerpo de aluminio con diseño exclusivo
- Índice de Protección: **IP65**
- Conexión: **120-220 V AC**
- Vida promedio: **50 000 horas**
- Fuente electrónica de alto factor de potencia mayor a 95% integrada



- Potencia total: **10 W**
- Flujo total: **1 200 lúmenes**
- Temperatura de Color Correlacionada TCC:  
Blanco Cálido: **3 000 K**  
Blanco Frío: **4 000 K**

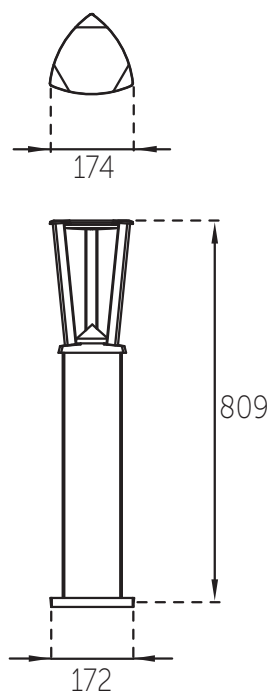

BOLARDO CON DISEÑO EXCLUSIVO CON DIFUSOR FROSTED

### CONFIGURACIÓN DEL PRODUCTO

<b>Z370US</b>	<b>3</b>	<b>F</b>	<b>N</b>	<b>N</b>
MODELO DEL PRODUCTO	COLOR DE LUZ	ÓPTICA	CONTROL ELECTRÓNICO	ACABADO
	3 3 000 K 4 4 000 K	F FROSTED	N ON-OFF	B BLANCO G GRIS N NEGRO



### DISTRIBUCIÓN LUMINICA

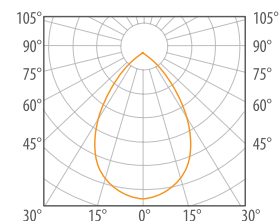

GARANTÍA DE CINCO AÑOS CONTRA DEFECTOS DE FABRICACIÓN.

# ELISA

BOLARDO Y SOBREPONER

10 W

Elegante diseño minimalista de bolardo fabricado en tecnopolímero de luz LED difusa con gran ahorro de energía.





Agradable luz LED difusa con gran ahorro de energía

## ELISA

10 W

- Elegante bolardo para aplicación como luz de cortesía en jardines, pasos peatonales y corredores, o bien para sobreponer
- Fabricado en material de polímeros técnicos de ingeniería a prueba de golpes, rayos UV y totalmente libre de corrosión
- Módulo de LED
- Índice de Protección: **IP55**
- Conexión: **120-220 V AC**
- Vida promedio: **50 000 horas**
- Fabricado en Italia



- Potencia total: **10 W**
- Flujo total: **1 200 lúmenes**
- Temperatura de Color Correlacionada nominal TCC: BF: **4 000 K / 6 500 K**  
BC: **3 000 K**



A PRUEBA DE GOLPES,  
RAYOS UV Y CORROSIÓN

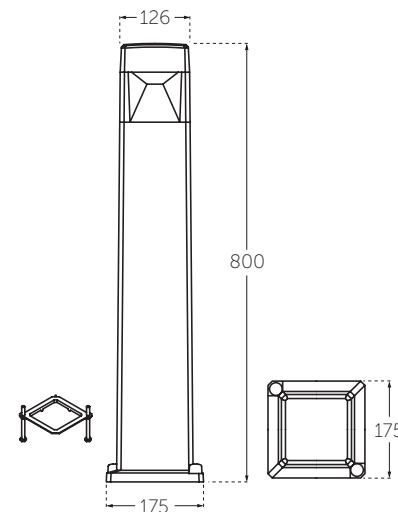
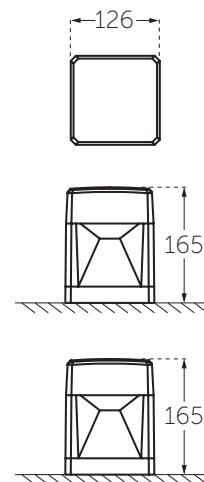

GARANTÍA DE CINCO AÑOS CONTRA  
DEFECTOS DE FABRICACIÓN.

### CONFIGURACIONES DISPONIBLES

#### BLANCO CÁLIDO

DS2.564.000AXD1R

ELISA 800 NEGRO GX53 LED 10 W 3 000 K

DS2.560.000WXD1R

ELISA PARED BLANCO GX53 LED 10 W 3 000 K

DS2.560.000AXD1R

ELISA PARED NEGRO GX53 LED 10 W 3 000 K

#### BLANCO FRÍO

DS2.564.000AXD1L

ELISA 800 NEGRO GX53 LED 10 W 4 000 K / 6 500 K

DS2.560.000WXD1L

ELISA PARED BLANCO GX53 LED 10 W 4 000 K / 6 500 K

DS2.560.000AXD1L

ELISA PARED NEGRO GX53 LED 10 W 4 000 K / 6 500 K



**SAURO** 10 W

**MINIGABRI** 23 W

Originales luminarias tipo bolardo de cortesía para exterior





## Bolardos para exterior

### SAURO

10 W (INCLUYE MÓDULO)



- Bolardo de estilo clásico, para sobreponer en piso
- Fabricado en material de polímeros técnicos de ingeniería a prueba de golpes, rayos UV y totalmente libre de corrosión
- Tornillería de acero inoxidable
- Índice de Protección: **IP55**
- Protección contra picos de voltaje
- Conexión: **120-240 VAC**
- Vida promedio: **50 000 horas**
- Fabricado en Italia

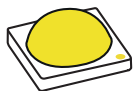

- Potencia total: **10 W**
- Flujo total: **1 200 lúmenes**
- Temperatura de Color Correlacionada nominal TCC: Blanco Cálido: **3 000 K** / Blanco Frío: **4 000 K / 6 500 K**

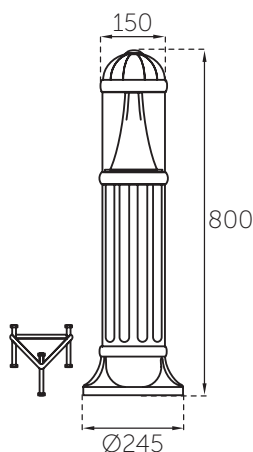

#### CONFIGURACIONES DISPONIBLES

D15.554.000LXD1RCMS / D15.554.000LXD1LCMS  
SAURO GX53 LED 10 W 3 000 K / 4 000 K / 6 500 K

### MINI GABRI

23 W

- Luminario tipo poste de sobreponer en piso
- Fabricado en material de polímeros técnicos de ingeniería a prueba de golpes, rayos UV y totalmente libre de corrosión
- Sistema modular compatible con la gama **Lucía**
- Tornillería de acero inoxidable
- Base E27 23 W
- Índice de Protección: **IP66**
- Conexión: **120 VAC**
- Fabricado en Italia

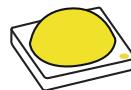

- Potencia total: **23 W**

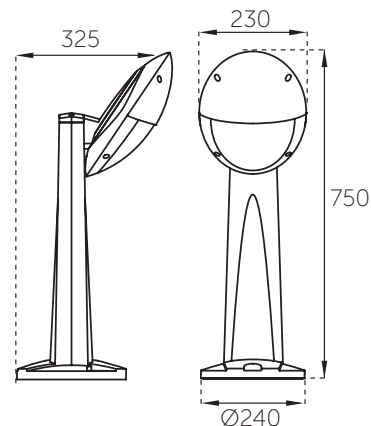

2V3.612.X10AYE27  
BASE E27 23 W

GARANTÍA DE POR VIDA EN CUERPO. GARANTÍA DE CINCO AÑOS EN LÁMPARA/ELECTRÓNICA CONTRA DEFECTOS DE FABRICACIÓN.



# LENA

6,5 W · 13 W · 10 W · 20 W

Arbotante decorativo arquitectónico  
para iluminar fachadas con luz  
unidireccional o bidireccional

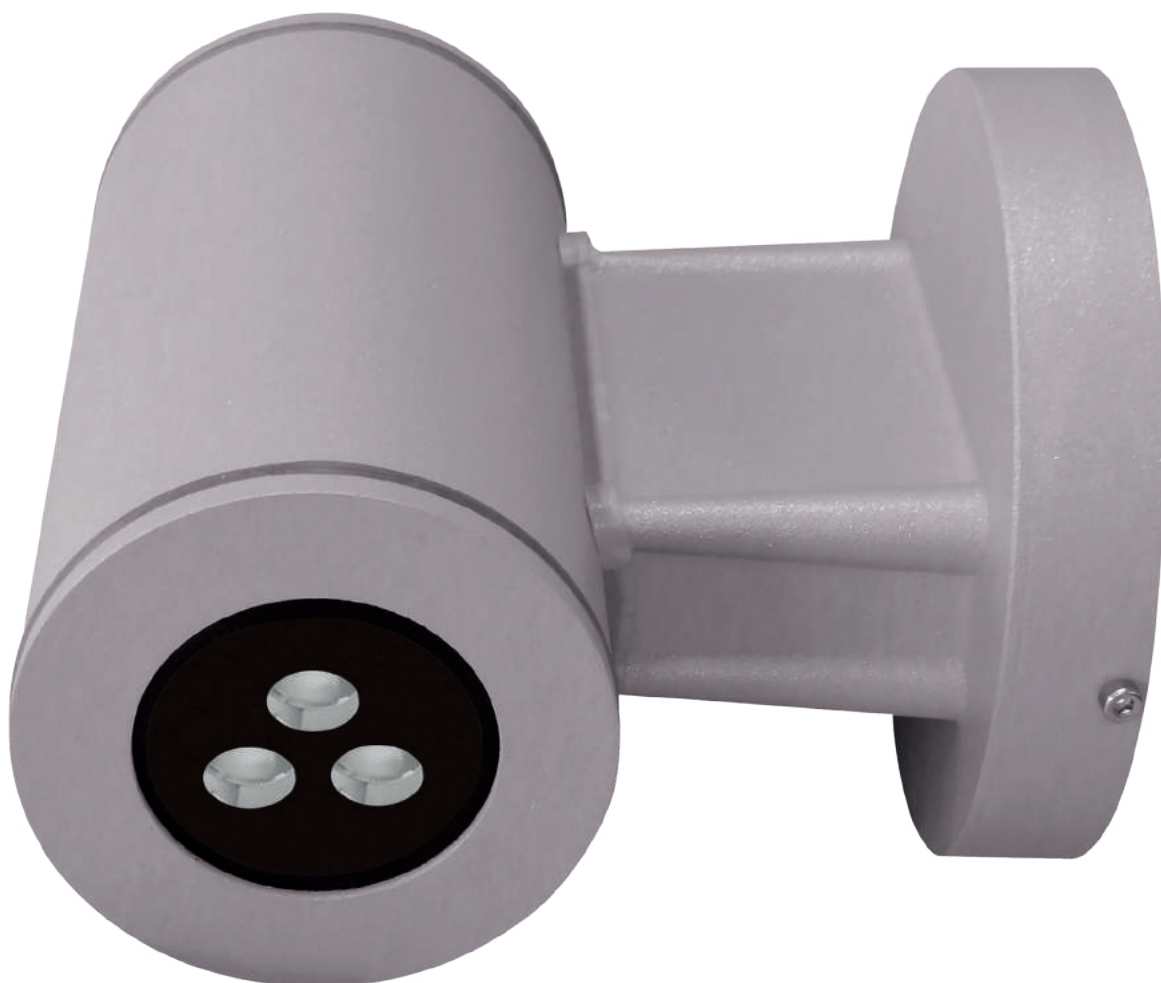

## LENA

6,5 W · 13 W

- Cuerpo acabado en aluminio con pintura electrostática, tapas en inyección de aluminio
- Ópticas disponibles: **super concentrada 10°**, **concentrada 14°**, **media 30°**, **difusa 40°** y **elíptica 17°x35°**
- Tres LEDs de alta potencia
- Índice de Protección: **IP65**
- Conexión: **120 V AC**
- Temperatura de Color Correlacionada nominal TCC:  
Blanco Cálido: **3 000 K** / Blanco Frío: **4 000 K**  
Blanco Frío: **5 000 K** / Colores monocromáticos: **azul, verde, rojo y ámbar**,

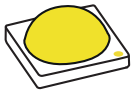

- Potencia total unidireccional: **6,5 W**
- Potencia total bidireccional: **13 W**
- Flujo total unidireccional 6,5 W:  
**BC 640 lm, BF 700 lm**
- Flujo total bidireccional 13 W:  
**BC 1 280 lm, BF 1 400 lm**

### CONFIGURACIÓN DE PRODUCTO

<b>Z375PC</b> 6,5 W	<b>3</b>	<b>C</b>	<b>N</b>	<b>B</b>
<b>Z376PC</b> 13 W	COLOR DE LUZ	ÓPTICA	CONTROL ELECTRÓNICO	ACABADO
MODELO DEL PRODUCTO	2 2 700 K 3 3 000 K 4 4 000 K 5 5 000 K A AZUL V VERDE R ROJO M ÁMBAR	K SUPER CONCENTRADA C CONCENTRADA M MEDIA D DIFUSA E ELÍPTICA	N ON-OFF	B BLANCO G GRIS N NEGRO

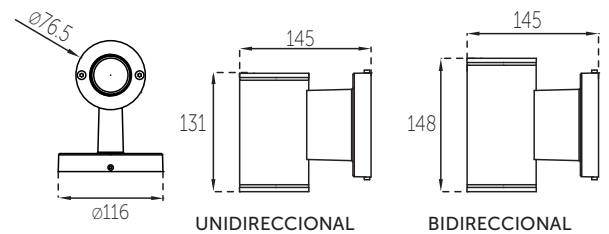

## LENA

10 W · 20 W

- Cuerpo acabado en aluminio con pintura electrostática, tapas en inyección de aluminio
- Índice de Protección: **IP65**
- Conexión: **120-220 V AC**
- Índice de Reproducción Cromática (IRC): **80**  
**DISPONIBLE CON IRC 97**
- Vida promedio: **50 000 horas**



- Potencia total unidireccional: **10 W**
- Potencia total bidireccional: **20 W**
- Flujo total unidireccional 10 W:  
**BC 980 lm, BF 1 010 lm**
- Flujo total bidireccional 20 W:  
**BC 1 960 lm, BF 2 020 lm**

### CONFIGURACIÓN DE PRODUCTO

<b>Z377PC</b> 10 W	<b>3</b>	<b>C</b>	<b>N</b>	<b>B</b>
<b>Z378PC</b> 20 W	COLOR DE LUZ	REFLECTOR	CONTROL ELECTRÓNICO	ACABADO
MODELO DEL PRODUCTO	3 3 000 K 4 4 000 K	C REFLECTOR CONCENTRADO 19° M REFLECTOR MEDIO 26°	N ON-OFF	B BLANCO G GRIS N NEGRO

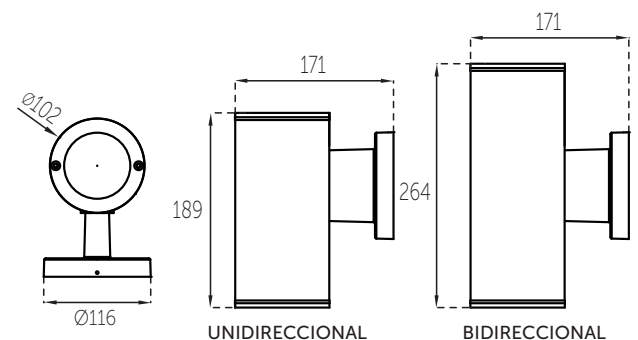

# LENA

GU10 · PAR20

Arbotante decorativo arquitectónico para iluminar fachadas, con luz unidireccional y bidireccional



## LENA GU10

- Cuerpo acabado en aluminio con pintura electrostática, tapas en inyección de aluminio
- Índice de Protección: **IP65**
- Conexión: **127 V AC**
- Lámpara:  
Unidireccional: **1 lámpara GU10 (no incluida)**  
Bidireccional: **2 lámparas GU10 (no incluidas)**
- Vida promedio: **50 000 horas**

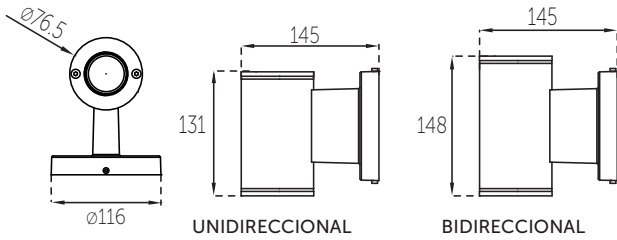

### CONFIGURACIÓN DE PRODUCTO

<b>Z367PC</b> UNIDIRECCIONAL	<b>S</b>	<b>H</b>	<b>N</b>	<b>B</b>
<b>Z364PC</b> BIDIRECCIONAL	SIN LÁMPARA	LÁMPARA	CONTROL ELECTRÓNICO	ACABADO
MODELO DEL PRODUCTO	S SIN LÁMPARA	H LÁMPARA GU10	N ON-OFF	B BLANCO G GRIS N NEGRO

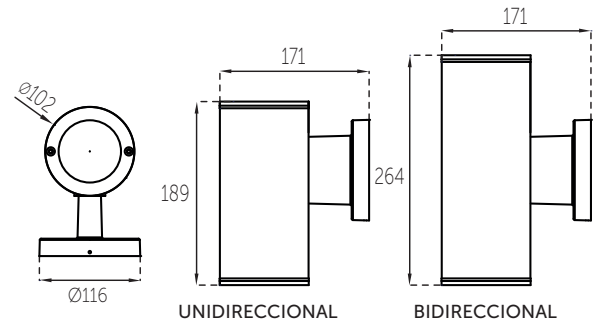

## LENA PAR20

- Cuerpo acabado en aluminio con pintura electrostática, tapas en inyección de aluminio
- Índice de Protección: **IP65**
- Conexión: **127 V AC**
- Lámpara:  
Unidireccional: **1 lámpara PAR20 (no incluida)**  
Bidireccional: **2 lámparas PAR20 (no incluidas)**
- Vida promedio: **50 000 horas**

### CONFIGURACIÓN DE PRODUCTO

<b>Z368PC</b> UNIDIRECCIONAL	<b>S</b>	<b>H</b>	<b>N</b>	<b>B</b>
<b>Z365PC</b> BIDIRECCIONAL	SIN LÁMPARA	LÁMPARA	CONTROL ELECTRÓNICO	ACABADO
MODELO DEL PRODUCTO	S SIN LÁMPARA	H PAR20	N ON-OFF	B BLANCO G GRIS N NEGRO



# LENA CUADRADA

6,5 W · 13 W

Arbotante decorativo cuadrado arquitectónico para iluminar fachadas, con luz unidireccional y bidireccional



# LENA CUADRADA

6,5 W · 13 W

- Cuerpo acabado en aluminio con pintura electrostática, tapas en inyección de aluminio
- Ópticas disponibles: **super concentrada 10°**, **concentrada 14°**, **media 30°**, **difusa 40°** y **elíptica 17°x35°**
- Índice de Protección: **IP65**
- Conexión: **120-277 V AC**
- Temperatura de Color Correlacionada nominal TCC:  
Blanco Cálido: **3 000 K** / Blanco Frío: **4000 K**  
Blanco Frío: **5 000 K** / Colores monocromáticos: **Azul, verde, rojo y ámbar**

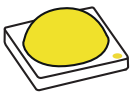

- Potencia total unidireccional: **6,5 W**
- Potencia total bidireccional: **13 W**
- Flujo total unidireccional: **BC 640 lm, BF 700 lm**
- Flujo total bidireccional: **BC 1 280 lm, BF 1 400 lm**

## CONFIGURACIÓN DE PRODUCTO

<b>Z384QS</b> 6,5 W	<b>3</b>	<b>C</b>	<b>N</b>	<b>B</b>
<b>Z385QS</b> 13 W	COLOR DE LUZ	ÓPTICA	CONTROL ELECTRÓNICO	ACABADO
MODELO DEL PRODUCTO	2 2 700 K 3 3 000 K 4 4 000 K 5 5 000 K A AZUL V VERDE R ROJO M ÁMBAR	K SUPER CONCENTRADA C CONCENTRADA M MEDIA D DIFUSA E ELÍPTICA	N ON-OFF A DIMEABLE 0-10 V	B BLANCO G GRIS N NEGRO

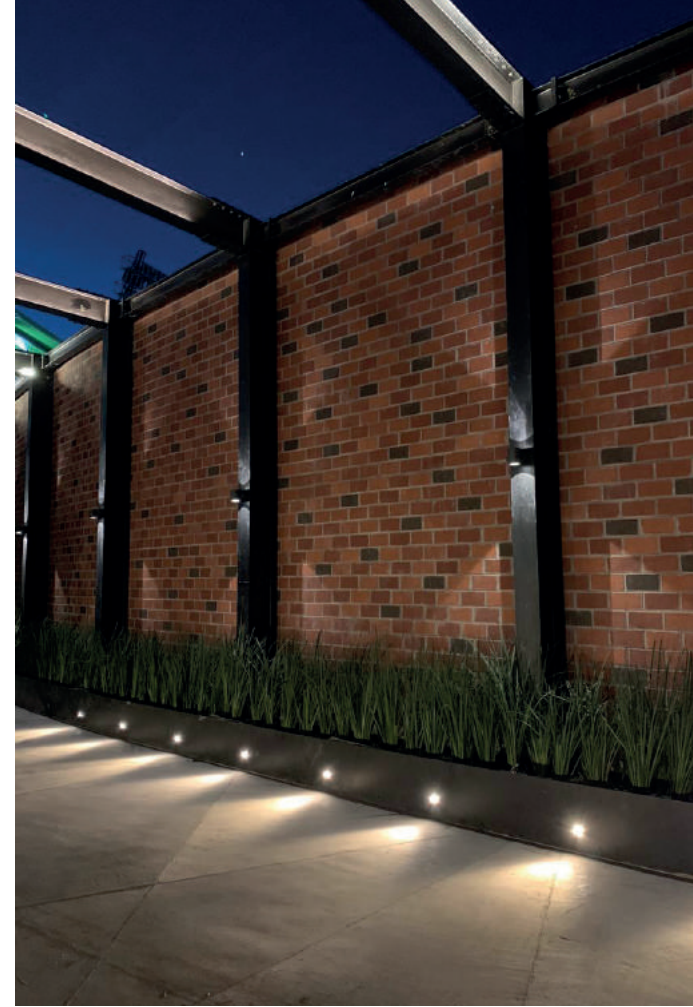
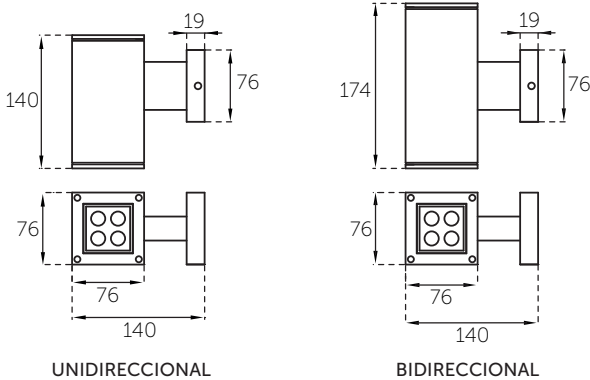

## ÓPTICAS

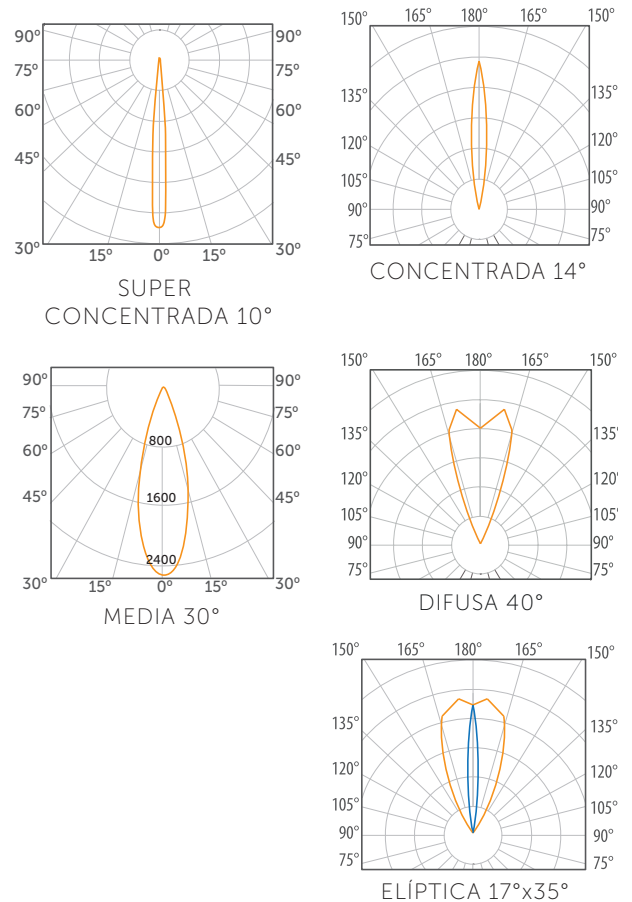

RANGO VOLTAJE 120-277 V AC	FLUJO LUMINOSO 640 lm 700 lm	FLUJO LUMINOSO 1 280 lm 1 400 lm	BLANCO	NEGRO	GRIS	

# MARTA 3,5 W · 7 W

Luminaria tipo arbotante sin tornillos  
visibles fabricado en materiales de resina  
a prueba de golpes



# Elegante arbotante para iluminación de exteriores e interiores

## MARTA

3,5 W · 7 W



- Arbotante decorativo de gran resistencia al exterior
- Ideal para iluminación de fachadas o pasillos
- Difusor de PMMA
- Adaptada para el exterior: controlador integrado plenamente protegido contra el calor y la humedad mediante pasta de silicona
- Índice de Protección: **IP55**
- Conexión: **120-240 V AC**
- Vida promedio: **50 000 horas**
- Fabricado en Italia
- Peso: **0.53 kg**

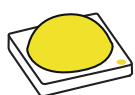

- Potencia total: **3,5 W** sencillo, **7 W** doble
- Flujo total: **3,5 W 400 lm / 7 W 800 lm**
- Temperatura de Color Correlacionada nominal TCC: **2 700 K, 4 000 K**



CONTROLADOR INTEGRADO PLENAMENTE PROTEGIDO CONTRA EL CALOR Y LA HUMEDAD

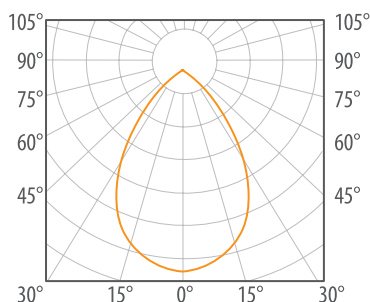
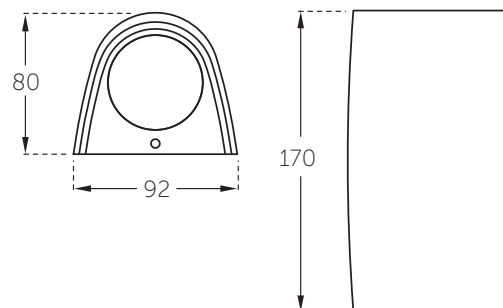

R: LUZ CÁLIDA  
L: LUZ FRÍA

DIFUSOR FROSTED

GARANTÍA DE POR VIDA EN CUERPO.  
GARANTÍA DE CINCO AÑOS EN LÁMPARA/ELECTRÓNICA  
CONTRA DEFECTOS DE FABRICACIÓN.

### CONFIGURACIONES DISPONIBLES

- 1A4.000.000AXU2R  
1L BLACK FROSTED GU10 LED 3,5 W 2 700 K
- 1A4.000.000AXU2L  
1L BLACK FROSTED GU10 LED 3,5 W 4 000 K
- 1A4.000.000WXU2R  
1L WHITE FROSTED GU10 LED 3,5 W 2 700 K
- 1A4.000.000WXU2L  
1L WHITE FROSTED GU10 LED 3,5 W 4 000 K

- 2A4.000.000AXU2R  
2L BLACK FROSTED GU10 LED 7 W 2 700 K
- 2A4.000.000AXU2L  
2L BLACK FROSTED GU10 LED 7 W 4 000 K
- 2A4.000.000WXU2R  
2L WHITE FROSTED GU10 LED 7 W 2 700 K
- 2A4.000.000WXU2L  
2L WHITE FROSTED GU10 LED 7 W 4 000 K



# LUCÍA · REMI LUCÍA BERTINA

Apliques de sobreponer para techo o muro, exterior o interior, fabricado en Italia en tecnopolímeros





## LUCÍA · BERTINA · REMI LUCÍA

23 W    10 W    23 W



- Modernos y de formas simples, adaptables a cualquier hábitat o decoración, perfecta armonía entre luz y ambiente
- Índice de Protección: **IP66**
- Protección contra picos de voltaje
- Conexión: **120-240 V AC**
- Potencia Máxima: **23 W, 10 W**
- Temperatura de Color correlacionada nominal TCC 23 W: **2 700 K, 4 000 K, 6 500 K**
- Temperatura de Color correlacionada nominal TCC 10 W: **3 000 K, 4 000 K, 6 500 K**
- Fabricado en Italia



A PRUEBA DE GOLPES,  
RAYOS UV Y CORROSIÓN



DISPONIBLE COMO  
ARBOTANTE

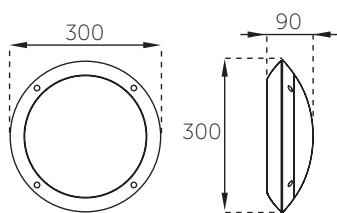

**LUCÍA** MÁXIMO 23 W CON E27

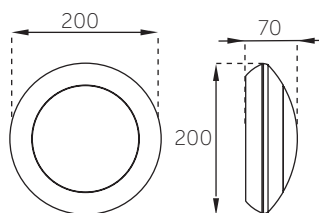

**BERTINA** 10 W CÓN MÓDULO

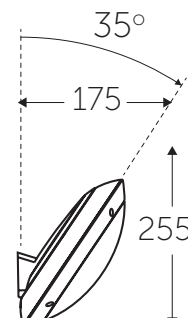

**REMI LUCÍA**  
MÁXIMO 23 W CON E27



**R: LUZ CÁLIDA**

**L: LUZ FRÍA**

GARANTÍA DE POR VIDA EN CUERPO.

GARANTÍA DE CINCO AÑOS EN LÁMPARA/ELECTRÓNICA CONTRA DEFECTOS DE FABRICACIÓN.



CONFIGURACIONES DISPONIBLES

1B1.000.000WYD1R / 1B1.000.000WYD1L Bertina LED 10 W GX53

1R3.000.000WYE27 Lucía E27 Blanco

1R3.000.000AYE27 Lucía E27 Negro

1R3.602.000WYE27 Remi Lucía E27 Blanco

1R3.602.000AYE27 Remi Lucía E27 Negro



# LETI 3 W

Discretas luminarias de empotrar a muro para exterior, fabricados en tecnopolímeros en Italia





## Luminarios de cortesía para empotrar en muro

**LETI**  
3 W



- Luminario empotrable en muro con difusor y tapa circular o cuadrada, en material de polímeros técnicos de ingeniería a prueba de golpes, rayos UV y totalmente libre de corrosión y tornillería de acero inoxidable
- Índice de Protección: **IP66**
- Protección contra picos de voltaje
- Conexión: **120-240 VAC**
- Vida promedio: **50 000 horas**



- Potencia total: **3 W**
- Flujo total: **350 lúmenes**
- Temperatura de Color correlacionada nominal TCC: **3 000 K, 4 000 K, 6 500 K**



### CONFIGURACIONES DISPONIBLES

2C1.000.000AYG1R / 2C1.000.000AYG1L  
Leti 100 tapa circular negro lámpara GX53

2C1.000.000WYG1R / 2C1.000.000WYG1L  
Leti 100 tapa circular blanco lámpara GX53

3C1.000.000AYG1R / 3C1.000.000AYG1L  
Leti 100 tapa cuadrada negro lámpara GX53

3C1.000.000WYG1R / 3C1.000.000WYG1L  
Leti 100 tapa cuadrada blanco lámpara GX53

**R: LUZ CÁLIDA**

**L: LUZ FRÍA**

GARANTÍA DE POR VIDA EN CUERPO.  
GARANTÍA DE CINCO AÑOS EN LÁMPARA/ELECTRÓNICA  
CONTRA DEFECTOS DE FABRICACIÓN.



A PRUEBA DE GOLPES,  
RAYOS UV Y CORROSIÓN



LUZ DE CORTESÍA  
DURABLE Y ELEGANTE

**HA.2C4.COV**  
TAPA LETI 100 ROUND  
VENTANILLA MEDIA LUNA  
CORTESÍA NEGRA

**HW.2C4.COV**  
TAPA LETI 100 ROUND  
VENTANILLA MEDIA LUNA  
CORTESÍA BLANCA



**HA.3C4.COV**  
TAPA LETI 100 SQUARE  
VENTANILLA CORTESÍA  
NEGRA

**HW.3C4.COV**  
TAPA LETI 100 SQUARE  
VENTANILLA CORTESÍA  
BLANCA

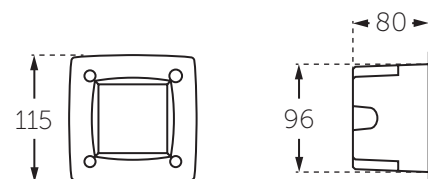
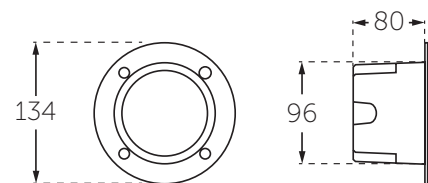

# EXTRALETI 3 W

Discretas luminarias de sobreponer a muro de fácil instalación, fabricados en Italia en tecnopolímeros



## Luminarios de cortesía para sobreponer

### EXTRALETI

3 W



- Luminaria de sobreponer en muro con difusor y tapa circular o cuadrada en material de polímeros técnicos de ingeniería a prueba de golpes, rayos UV y totalmente libre de corrosión y tornillería de acero inoxidable
- Índice de Protección: **IP66**
- Protección contra picos de voltaje
- Conexión: **120-240 V AC**
- Vida promedio: **50 000 horas**



- Potencia total: **3 W**
- Flujo total: **350 lúmenes**
- Temperatura de Color Correlacionada nominal TCC: **3 000 K, 4 000 K, 6 500 K**



#### CONFIGURACIONES DISPONIBLES

2S1.000.000AYG1R / 2S1.000.000AYG1L  
Extraleti 100 tapa circular negro lámpara GX53

2S1.000.000WYG1R / 2S1.000.000WYG1L  
Extraleti 100 tapa circular blanco lámpara GX53

3S1.000.000AYG1R / 3S1.000.000AYG1L  
Extraleti 100 tapa cuadrada negro lámpara GX53

3S1.000.000WYG1R / 3S1.000.000WYG1L  
Extraleti 100 tapa cuadrada blanco lámpara GX53

**R: LUZ CÁLIDA**

**L: LUZ FRÍA**

GARANTÍA DE POR VIDA EN CUERPO.

GARANTÍA DE CINCO AÑOS EN LÁMPARA/ELECTRÓNICA  
CONTRA DEFECTOS DE FABRICACIÓN.



A PRUEBA DE GOLPES,  
RAYOS UV Y CORROSIÓN



VERSÁTILES Y DURABLES

**HA.2S4.COV**  
TAPA EXTRALETI 100  
ROUND VENTANILLA  
MEDIA LUNA CORTESÍA  
NEGRA

**HW.2S4.COV**  
TAPA EXTRALETI 100  
ROUND VENTANILLA  
MEDIA LUNA CORTESÍA  
BLANCA



**HA.3S4.COV**  
TAPA EXTRALETI 100  
SQUARE VENTANILLA  
CORTESIA NEGRA

**HW.3S4.COV**  
TAPA EXTRALETI 100  
SQUARE VENTANILLA  
CORTESIA BLANCA

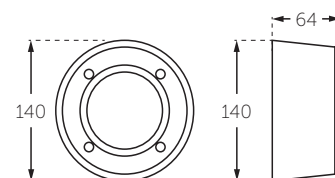
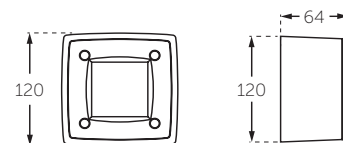

# VIZZIO EXTERIOR

REGLETA DE SOBREPONER 30 W · 60 W · 90 W

La primera luminaria lineal con cambios de color, incluyendo el blanco, y efectos lumínicos, fabricado en México









EL PODER DE LA LUZ

EL PODER DEL COLOR

# RGBW DMX Y RGBW WIRE

## TECNOLOGÍA LUMÍNICA CON EFECTOS DE CAMBIO DE COLOR

Las luminarias **VIZZIO** cuentan con tecnología **DMX** y con los cuatro colores integrados (blanco, rojo, verde y azul) nos permiten lograr efectos lumínicos y de color sobre fachadas para que todos los lugares iluminado con estos productos se tornen en un verdadero espectáculo de luz.

La tecnología **DMX** permite direccionar cada luminaria con instrucciones precisas y diferentes que nos dan opción a crear efectos sobre fachadas que serán un espectáculo interminable, que solo la imaginación podrá limitar.

Nuestra tecnología **DMX** está diseñada para funcionar con cables interconectados a nuestra nueva tecnología vía radio-frecuencia.

Además en **ZERAUS** nos comprometemos con tu proyecto, asesorando y dando el soporte técnico para que el resultado sea insuperable.

**VIZZIO** es un luminario con una larga lista de características especiales únicas en el mercado.

**ZERAUS ILUMINACIÓN, el poder de la luz.** Productos tecnológicos de máxima eficiencia.

Si ésta tecnología está en los objetivos para tu proyecto, consulta a nuestra área de Soporte de Ingeniería.



EFECTOS VARIADOS QUE HACEN DE TU FACHADA UN ESPECTÁCULO SIN FIN



ESPECTÁCULOS DE COLOR Y LUZ PARA CUALQUIER ENTORNO



GRAN POSIBILIDAD DE DESARROLLO

# VIZZIO EXTERIOR

EMPOTRAR A PISO 30 W · 60 W · 90 W

Regleta para exterior empotrable a piso,  
con características únicas en México



**RGBW**  
TECHNOLOGY



# Para empotrar a piso con cuatro diferentes ópticas para control de luz



Proyecto de Grupo Día, Monterrey, N.L.

## VIZZIO EXTERIOR EMPOTRAR A PISO 30 W · 60 W · 90 W

- Versatilidad para crear efectos lumínicos con color y control de luz
- Cuerpo de extrusión de aluminio con diseño exclusivo
- Louver antideslumbrante con diseño exclusivo
- Ópticas disponibles: **Super concentrada 10°**, **concentrada 14°**, **media 30°**, **difusa 40°** y **elíptica 17°x35°**
- LED's HP @ 700 mA
- Índice de Protección: **IP66**
- Conexión ON/OFF: **120-277 V AC** Opción dimeable: **0-10 V**
- Conexión RGB, RF y DMX: **120-240 V AC**
- Vida promedio: **50 000 horas**

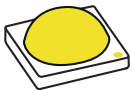

- Potencia total: **30 W, 60 W, 90 W**
- Flujo total:  
30 W: **2 300 lúmenes** Blanco Frío  
60 W: **4 600 lúmenes** Blanco Frío  
90 W: **6 900 lúmenes** Blanco Frío



ACCESORIO:  
PLACA DE ACERO  
INOXIDABLE  
OPCIONAL NO  
INCLUIDA,  
VER PÁGINA DE  
ACCESORIOS



ACCESORIO  
REQUERIDO NO  
INCLUIDO:  
HOUSING Vizzio 30 W  
Z141RE003G  
HOUSING Vizzio 60 W  
Z141RE006G  
HOUSING Vizzio 90 W  
Z141RE012G

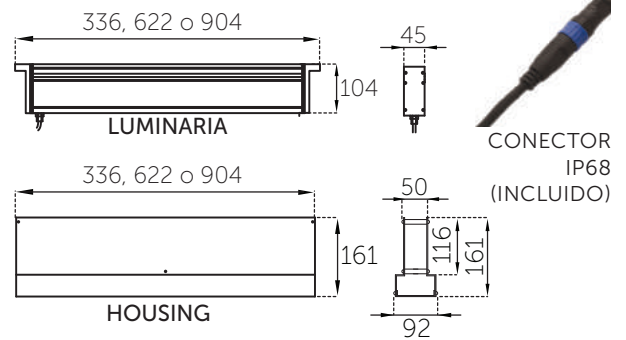

### ÓPTICAS

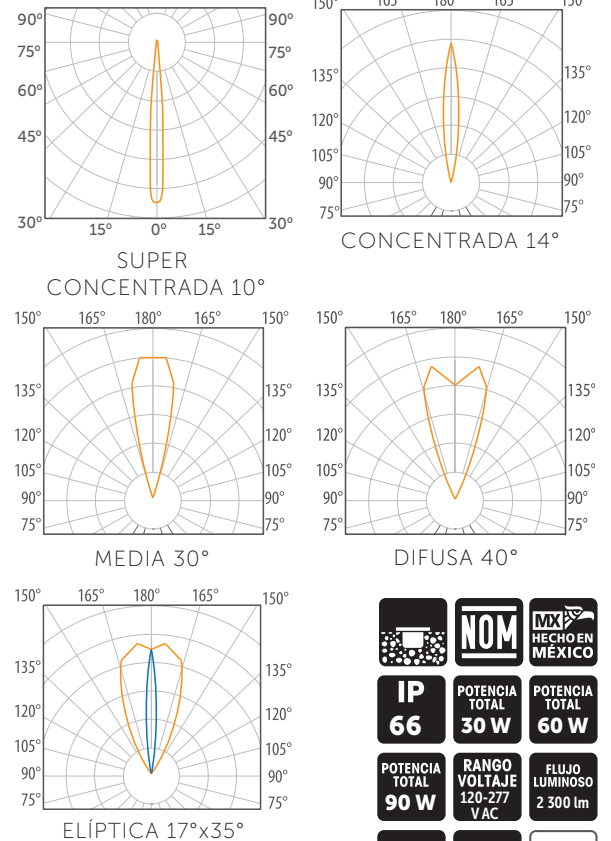

Z203LE 30 W	2	C	N	R
Z206LE 60 W	COLOR DE LUZ	ÓPTICA	CONTROL ELECTRÓNICO	ACABADO
Z209LE 90 W	MODELO DEL PRODUCTO	2 2 700 K 3 3 000 K 4 4 000 K 5 5 000 K A AZUL V VERDE R ROJO M ÁMBAR W RGBW Z RGB	K SUPER CONCENTRADA C CONCENTRADA M MEDIA D DIFUSA E ELÍPTICA F FROSTED	N ON-OFF A DIMEABLE 0-10 V D DMX R RF Z RF DMX
GARANTÍA DE CINCO AÑOS CONTRA DEFECTOS DE FABRICACIÓN.			B BLANCO G GRIS N NEGRO R TERRA	

**NOM** HECHO EN MÉXICO

**IP 66** POTENCIA TOTAL **30 W** POTENCIA TOTAL **60 W**

POTENCIA TOTAL **90 W** RANGO VOLTAJE **120-277 V AC** FLUJO LUMINOSO **2 300 lm**

FLUJO LUMINOSO **4 600 lm** FLUJO LUMINOSO **6 900 lm** BLANCO

TERRA GRIS NEGRO

# GALAXY EXTERIOR

ALTA POTENCIA 30 W · 60 W · 85 W

Regleta para exterior empotrable a piso con la potencia más grande del mercado y el peralte más pequeño

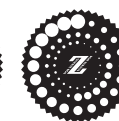



Para empotrar a piso con cuatro diferentes ópticas para control de luz

## GALAXY EXTERIOR EMPOTRAR A PISO

30 W · 60 W · 85 W

- Ópticas disponibles: **Super concentrada 10°**, **concentrada 14°**, **media 30°**, **difusa 40°** y **elíptica 17°x35°**
- Índice de Protección: **IP66**
- Conexión: **120-277 V AC**
- Conexión para RGB, RGBW: **120-240 V AC**
- LED Driver electrónico Dimeable **0-10 V** remoto de alto factor de potencia mayor a 95% incluido
- Vida promedio: **50 000 horas**
- **Conectores para fuente de alimentación IP68 incluidos**
- **Accesorios requeridos no incluidos:**  
HOUSING GALAXY 364 MM Z141RE020G  
HOUSING GALAXY 670 MM Z141RE021G  
HOUSING GALAXY 975.5 MM Z141RE022G

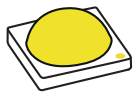

- Potencia total: **30 W, 60 W & 85 W**
- Flujo total: 30 W: **2 300 lúmenes**  
60 W: **4 600 lúmenes**  
85 W: **6 500 lúmenes**

LUMINARIA SIN HOUSING

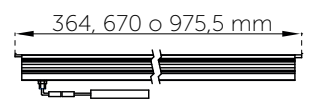
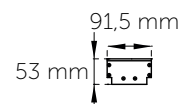

LUMINARIA CON HOUSING

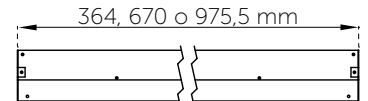
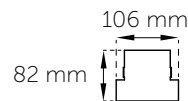

CONECTOR IP68  
(INCLUIDO)



ÓPTICAS

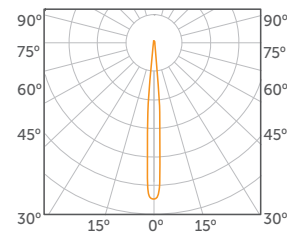

SUPER  
CONCENTRADA 10°



HOUSING ALUMINIO  
(NOINCLUIDO)

### CONFIGURACIÓN DE PRODUCTO

Z903LE 30 W	<b>2</b>	<b>C</b>	<b>N</b>	<b>B</b>
Z906LE 60 W	COLOR DE LUZ	ÓPTICA	CONTROL ELECTRÓNICO	ACABADO
Z909LE 85 W	MODELO DEL PRODUCTO	K SUPER CONCENTRADA C CONCENTRADA M MEDIA D DIFUSA E ELÍPTICA F FROSTED	N ON-OFF A DIMEABLE 0-10 V D DMX R RF Z RF DMX	B BLANCO G GRIS N NEGRO R TERRA
	2 2 700 K 3 3 000 K 4 4 000 K 5 5 000 K A AZUL V VERDE R ROJO M ÁMBAR W RGBW Z RGB (MÁXIMO HASTA 60 W)			

150° 165° 180° 165° 150°

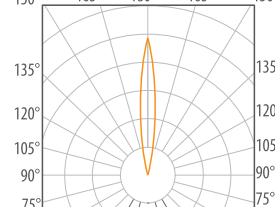

CONCENTRADA 14°

150° 165° 180° 165° 150°

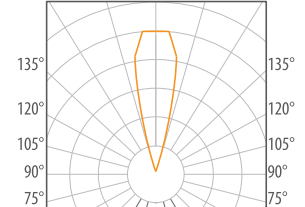

MEDIA 30°

150° 165° 180° 165° 150°

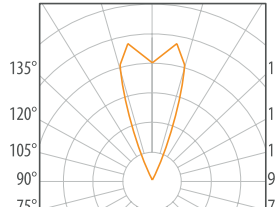

DIFUSA 40°

150° 165° 180° 165° 150°

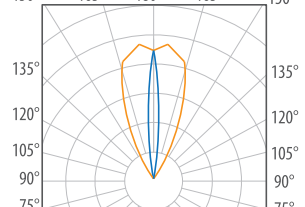

ELÍPTICA 17°x35°

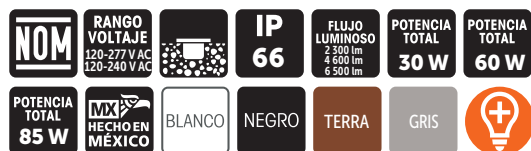

# GALAXY EXTERIOR

BAJA POTENCIA 10 W

Regleta para exterior empotrable a piso con difusor frosted.





## GALAXY EXTERIOR EMPOTRAR A PISO 10 W

- Cuerpo radiador de aluminio extruido
- Difusor de PMMA Frosted 90% transmitancia
- Índice de Protección: **IP66**
- Conexión: **120 V AC**
- Vida promedio: **50 000 horas**
- **Conectores para fuente de alimentación IP68 incluidos**
- **Accesorios requeridos no incluidos:**

HOUSING GALAXY 364 MM Z141RE020G  
HOUSING GALAXY 670 MM Z141RE021G  
HOUSING GALAXY 975.5 MM Z141RE022G



- Potencia total: **10 W**
- Flujo total: **870 lúmenes** Blanco Frío
- Temperatura de color correlacionada nominal TCC: **3 000 K, 4 000 K & 5 000 K**

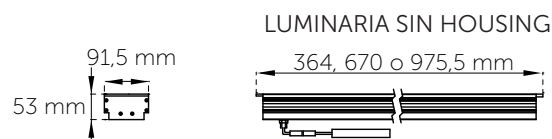

LUMINARIA SIN HOUSING

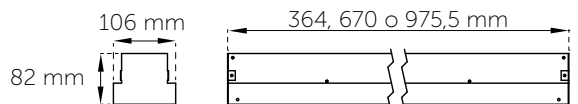

LUMINARIA CON HOUSING

### CONFIGURACIÓN DE PRODUCTO

Z803LE 364 MM	<b>3</b>	<b>F</b>	<b>N</b>	<b>R</b>
Z806LE 670 MM	COLOR DE LUZ	ÓPTICA	CONTROL ELECTRÓNICO	ACABADO
Z809LE 975,5 MM	3 3 000 K 4 4 000 K 5 5 000 K	<b>F FROSTED</b>	<b>N ON-OFF</b>	<b>B BLANCO</b> <b>G GRIS</b> <b>N NEGRO</b> <b>R TERRA</b>
MODELO DEL PRODUCTO				



CONECTOR IP68  
(INCLUIDO)



HOUSING ALUMINIO  
(NO INCLUIDO)

GARANTÍA DE CINCO AÑOS CONTRA DEFECTOS DE FABRICACIÓN.



### ÓPTICA

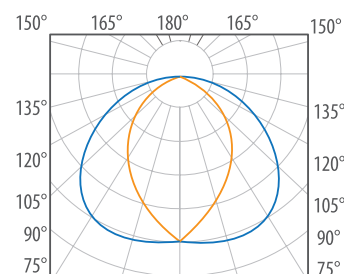



# TOMMY 10 W

Proyectores de sobreponer para exterior,  
con y sin visera, fabricados en Italia en  
tecnopolímeros





## Versátiles proyectores para espacios exteriores

### TOMMY 10 W



- Proyectores LED para exterior con módulos intercambiables, disponible con cinco diferentes ópticas para control de luz
- Fabricado en material de polímeros técnicos de ingeniería a prueba de golpes, rayos UV y totalmente libre de corrosión con tornillería de acero inoxidable
- Disponible en cánope o estaca, con tapa recta o con visera
- Índice de Protección: **IP66**
- Protección contra picos de voltaje
- Conexión: **120-240 V AC**
- Ópticas disponibles: **Super concentrada 10°, concentrada 14°, media 30°, difusa 40° y elíptica 17°x35°**
- Temperatura de Color Correlacionada nominal TCC: **2 700 K, 3 000 K, 4 000 K, 5 000 K, 6 500 K**
- Vida promedio: **50 000 horas**
- Fabricado en Italia



A PRUEBA DE GOLPES, RAYOS UV Y CORROSIÓN  
TORNILLERÍA DE ACERO INOXIDABLE

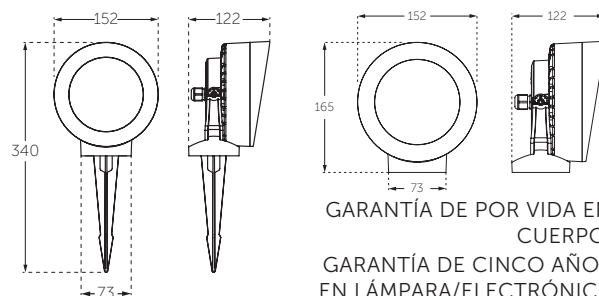

GARANTÍA DE POR VIDA EN CUERPO.  
GARANTÍA DE CINCO AÑOS EN LÁMPARA/ELECTRÓNICA CONTRA DEFECTOS DE FABRICACIÓN.



- Potencia total: **10 W**
- Flujo total: **1 200 lúmenes**
- Temperatura de Color correlacionada nominal TCC: **2 700 K, 3 000 K, 4 000 K, 5 000 K, 6 500 K**

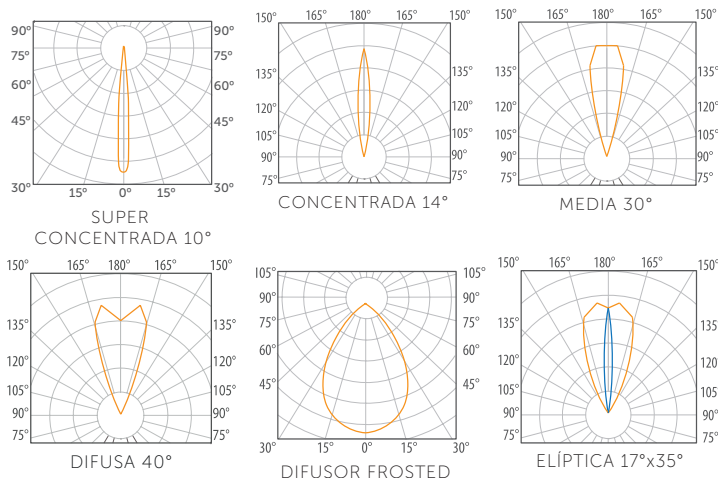

### CONFIGURACIÓN DE PRODUCTO

<b>2M1.</b> CON TAPA RECTA	<b>000.</b>	<b>2</b>	<b>C</b>	<b>N</b>	<b>N</b>
<b>2M2.</b> CON VISERA	INSTALACIÓN	COLOR DE LUZ	ÓPTICA	CONTROL ELECTRÓNICO	ACABADO
MODELO DEL PRODUCTO	000. CÁNOPE 001. ESTACA	2 2 700 K 3 3 000 K 4 4 000 K 5 5 000 K A AZUL V VERDE R ROJO M ÁMBAR U NIGHT LIGHT AZUL L NIGHT LIGHT VERDE	K SUPER CONCENTRADA C CONCENTRADA M MEDIA D DIFUSA E ELÍPTICA F FROSTED (Revisar color de luz disponible)	N ON-OFF	N NEGRO
		Únicamente para frosted 3 3 000 K 4 4 000 K 6 6 500 K			

# MINITOMMY 3,5 W

Luminarias para exterior tipo proyector  
fabricado en Italia en tecnopolímeros





## Versátiles luminarios para espacios exteriores

### MINITOMMY

3,5 W



- Luminaria para exterior de sobreponer con uno o dos módulos disponible con dos diferentes ópticas para control de luz
- Fabricado en tecnopolímeros a prueba de golpes, rayos UV y totalmente libre de corrosión y mantenimiento
- Tornillería de acero inoxidable
- Disponible en cánope o estaca
- Índice de Protección: **IP66**
- Protección contra picos de voltaje
- Conexión: **120-240 V AC**
- Vida promedio: **50 000 horas**
- Fabricado en Italia



- Potencia total: **3,5 W**
- Flujo total: **400 lúmenes**
- Temperatura de color correlacionada nominal TCC: **2 700 K, 4 000 K**

GARANTÍA DE POR VIDA EN CUERPO.  
GARANTÍA DE CINCO AÑOS EN LÁMPARA/ELECTRÓNICA  
CONTRA DEFECTOS DE FABRICACIÓN.

#### ÓPTICA

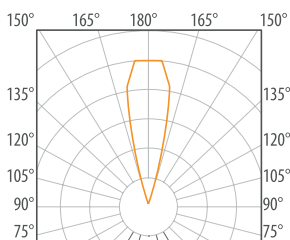

MEDIA 36°



A PRUEBA DE GOLPES,  
RAYOS UV Y CORROSIÓN

CON ALTERNATIVAS EN  
ÓPTICAS

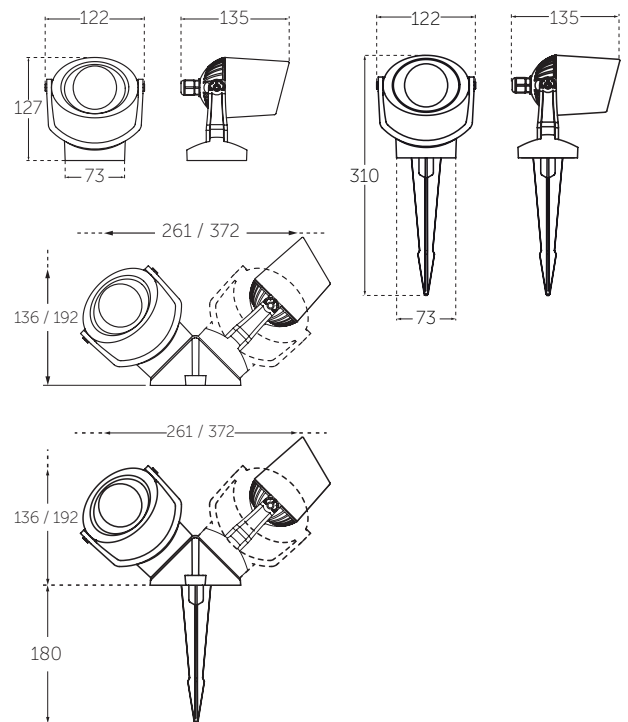

#### CONFIGURACIÓN DE PRODUCTO

1M2. UN MÓDULO	000.	2	MT	N	N
3M2. DOS MÓDULOS	INSTALACIÓN	COLOR DE LUZ	ÓPTICA	CONTROL ELECTRÓNICO	ACABADO
MODELO DEL PRODUCTO	000. CÁNOPE 001. ESTACA	2 2 700 K 4 4 000 K	MT MEDIA CON CRISTAL TRANSPARENTE F FROSTED	N ON-OFF	N NEGRO

# LAZZER III 15 W

Luminaria de exterior con gran control lumínico y elegante diseño



# LAZZER III

15 W

- Cuerpo de fundición de aluminio con visera
- Instalación: **Sobreponer mediante cánope o estaca, (accesorios disponibles no incluidos)**
- Cristal templado de 4 mm
- Ópticas disponibles: **super concentrada 10°, concentrada 14°, media 30°, difusa 40° y elíptica 17°x35°**
- 9 LEDs de alta potencia integrados
- Índice de Protección: **IP65**
- Conexión: **120-277 V AC**
- Disponible con driver dimeable 0-10 V
- Colores monocromáticos: **Azul, verde, rojo y ámbar**
- Accesorios (no incluidos): **Z141CC001- Cánope**  
**Z141CK001N Estaca 30 cm**



- Potencia total: **15 W**
- Flujo total: **1 800 lm**
- Temperatura de color correlacionada nominal  
TCC: **BC 3 000 K / 4 000 K**  
**BF 5 000 K**

## ÓPTICAS

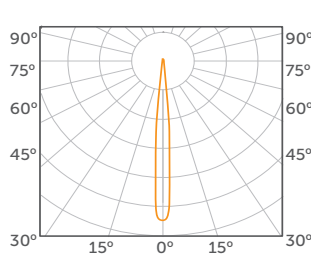

SUPER CONCENTRADA 10°

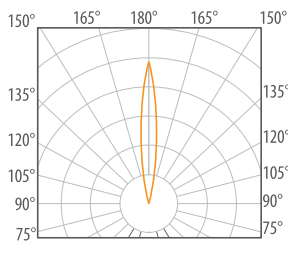

CONCENTRADA 14°

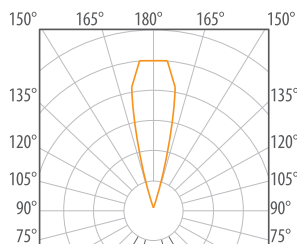

MEDIA 30°

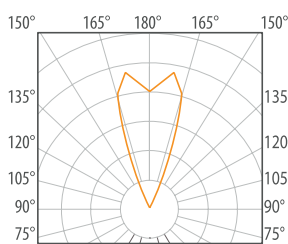

DIFUSA 40°

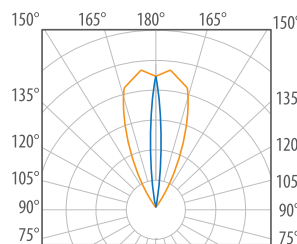

ELÍPTICA 17°x35°

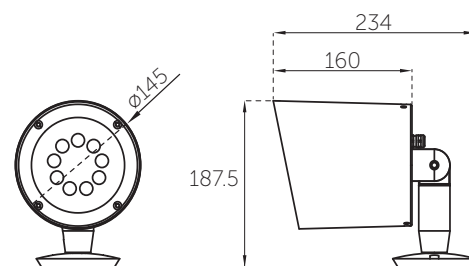

GARANTÍA DE CINCO AÑOS CONTRA DEFECTOS DE FABRICACIÓN.

## CONFIGURACIÓN DE PRODUCTO

<b>Z372P</b>	<b>C</b>	<b>2</b>	<b>C</b>	<b>N</b>	<b>R</b>
MODELO DEL PRODUCTO	INSTALACIÓN	COLOR DE LUZ	ÓPTICA	CONTROL ELECTRÓNICO	ACABADO
	<b>C</b> CÁNOPE <b>K</b> ESTACA	<b>3</b> 3 000 K <b>4</b> 4 000 K <b>5</b> 5 000 K <b>A</b> AZUL <b>V</b> VERDE <b>R</b> ROJO <b>M</b> ÁMBAR	<b>K</b> SUPER CONCENTRADA <b>C</b> CONCENTRADA <b>M</b> MEDIA <b>D</b> DIFUSA <b>E</b> ELÍPTICA	<b>N</b> ON-OFF <b>A</b> DIMEABLE 0-10 V	<b>B</b> BLANCO <b>G</b> GRIS <b>N</b> NEGRO <b>R</b> TERRA



# LAZZER 9 W

Luminaria de exterior con gran control lumínico y elegante diseño



# Versátil luminaria para exteriores con alternativas cromáticas, de acabados y dimeable

Proyecto de Cátodo Iluminación, Aguascalientes

## LAZZER 9 W

- Cuerpo de aluminio maquinado acabado en poliéster micro pulverizado de aplicación electrostática
- Instalación: **Sobreponer mediante cánope o estaca, (accesorios disponibles no incluidos)**
- Cristal templado de 4 mm
- Óptica de PMMA: **Super concentrada 10°, concentrada 14°, media 30°, difusa 40°, elíptica 17x35°**
- Tres LEDs de alta potencia integrados con snoot ajustable
- Índice de Protección: **IP64**
- Conexión: **120 V AC**
- Peso: **0.51 kg**
- Dimeable utilizando atenuadores a TRIAC control de fase (no incluido)
- Colores monocromáticos: **Azul, verde, rojo y ámbar**
- Accesorios (no incluidos): **Z141CC001-** Cánope  
**Z141CK001N** Estaca 30 cm



- Potencia total: **9 W**
- Flujo total: **BC 886 lm / BF 969 lm**
- Temperatura de Color Correlacionada nominal TCC: **BC 2 700 K / 3 000 K**  
**BF 4 000 K / 5 000 K**

### CONFIGURACIÓN DE PRODUCTO

<b>Z360P</b>	<b>C</b>	<b>2</b>	<b>C</b>	<b>N</b>	<b>R</b>
MODELO DEL PRODUCTO	INSTALACIÓN	COLOR DE LUZ	ÓPTICA	CONTROL ELECTRÓNICO	ACABADO
	C CÁNOPE K ESTACA	2 2 700 K 3 3 000 K 4 4 000 K 5 5 000 K A AZUL V VERDE R ROJO M ÁMBAR	K SUPER CONCENTRADA C CONCENTRADA M MEDIA D DIFUSA E ELÍPTICA	N ON-OFF T DIMEABLE A TRIAC	B BLANCO G GRIS N NEGRO R TERRA

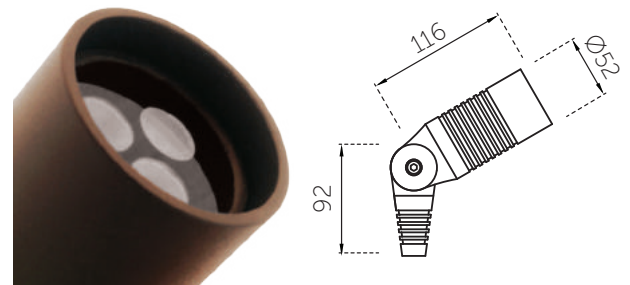

TRES LEDS DE ALTA POTENCIA CON SNOOT AJUSTABLE

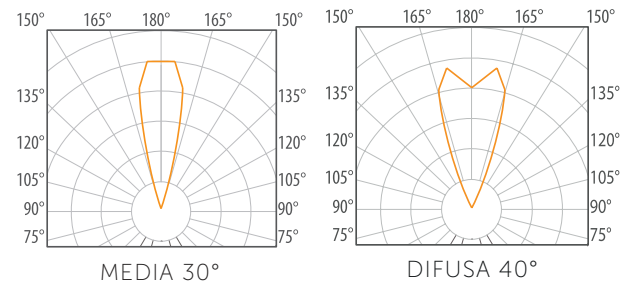
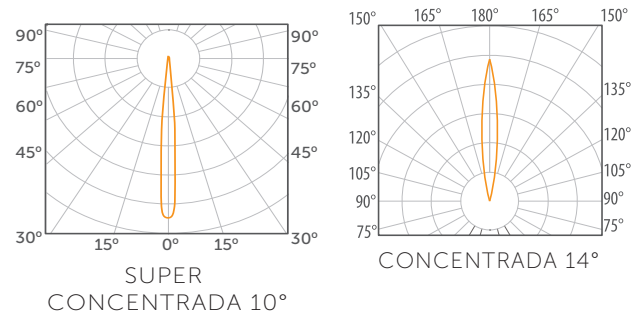

GARANTÍA DE CINCO AÑOS CONTRA DEFECTOS DE FABRICACIÓN.

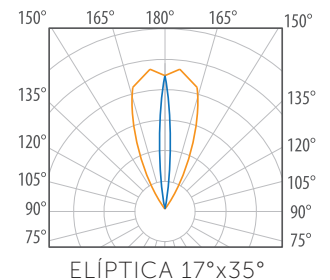



# LAZZER MINI 4 W

Micro luminaria de exterior con gran control lumínico y elegante diseño





## Microluminaria de múltiples aplicaciones

### LAZZER MINI 4 W

- Cuerpo de aluminio maquinado acabado en poliéster micropulverizado de aplicación electrostática
- Instalación: **Sobreponer mediante cánope o estaca, (accesorios disponibles no incluidos)**
- Cristal templado de 4 mm
- Óptica de PMMA: **Super concentrada 10°, concentrada 14°, media 30°, difusa 40°, elíptica 17x35°**
- Índice de Protección: **IP64**
- Conexión: **120 V AC**
- Vida promedio: **50 000 horas**
- LED Driver electrónico dimeable de alto factor de potencia mayor a 90% integrado
- Dimeable utilizando atenuadores a TRIAC control de fase (no incluido)
- Peso: **0.4 kg**
- Colores monocromáticos: **Azul, verde, rojo y ámbar**
- Accesorios (no incluidos): **Z141CC001-** Cánope  
**Z141CK001N** Estaca 30 cm



- Potencia total: **4 W**
- Flujo total: **BC 320 lm / BF 350 lm**
- Temperatura de Color Correlacionada nominal TCC: **BC 2 700 K / 3 000 K**  
**BF 4 000 K / 5 000 K**

#### CONFIGURACIÓN DE PRODUCTO

Z361P	C	2	C	N	R
MODELO DEL PRODUCTO	INSTALACIÓN	COLOR DE LUZ	ÓPTICA	CONTROL ELECTRÓNICO	ACABADO
	C CÁNOPE K ESTACA	2 2 700 K 3 3 000 K 4 4 000 K 5 5 000 K A AZUL V VERDE R ROJO M ÁMBAR	K SUPER CONCENTRADA C CONCENTRADA M MEDIA D DIFUSA E ELÍPTICA	N ON-OFF T DIMEABLE TRIAC	B BLANCO G GRIS N NEGRO R TERRA

ACABADO EN POLIÉSTER ELECTROSTÁTICO

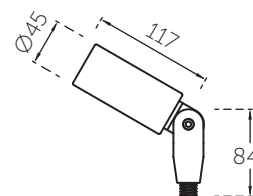

#### ÓPTICAS

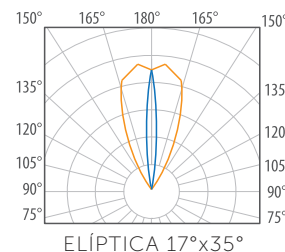
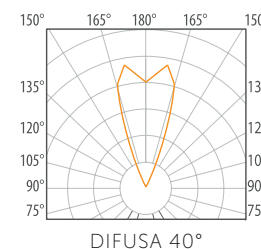
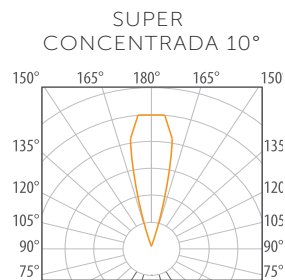
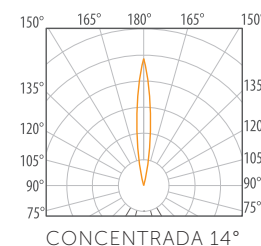
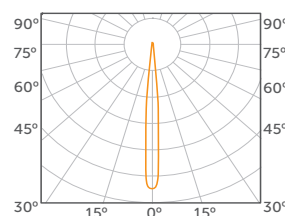

TEMPERATURA DE OPERACIÓN: 150°C / 40°C	IP 64	
HECHO EN MÉXICO	RANGO VOLTAJE: 120 VAC	POTENCIA TOTAL: 4 W
FLUJO LUMINOSO: 320 lm / 350 lm	TERRA	NEGRO
BLANCO	GRIS	
TVU 50 000 h		

GARANTÍA DE CINCO AÑOS CONTRA DEFECTOS DE FABRICACIÓN.



# MUSA 8,5 W

Elegante arbotante con luz bidireccional para  
sobreponer en muro



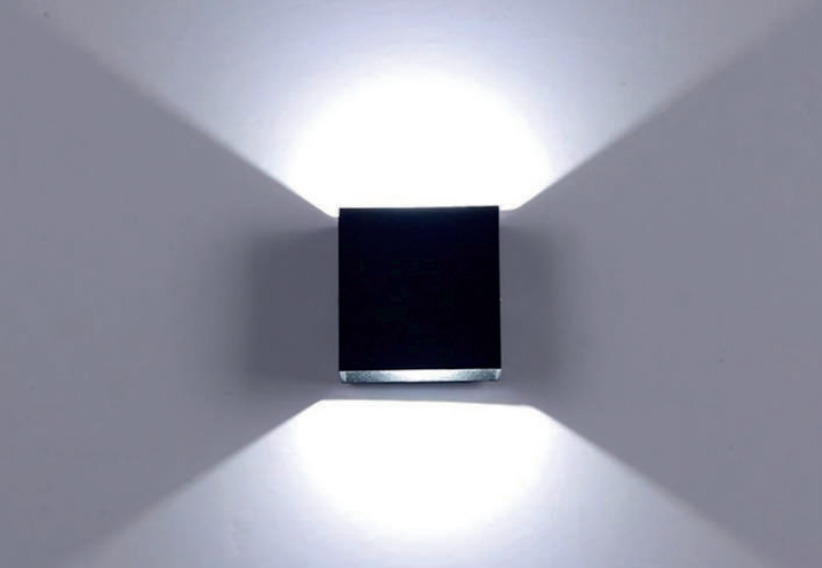

## MUSA 8,5 W

- Cuerpo de aluminio maquinado acabado en poliéster micropulverizado de aplicación electrostática
- Instalación: Sobreponer en muro
- Cristal transparente templado
- Índice de Protección: **IP62**
- Conexión: **120 V AC** dimeable a TRIAC
- Vida promedio: **50 000 horas**
- Dimeable utilizando atenuadores TRIAC control de fase (no incluido)



- Potencia total: **8,5 W**
- Flujo total: **900 lúmenes**
- Temperatura de Color Correlacionada nominal TCC: Blanco Cálido **3 000 K**, **4 000 K**, Blanco Frío **5 000 K**

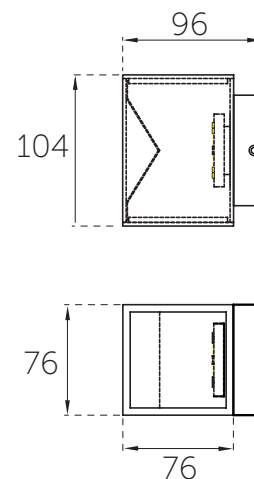

### CONFIGURACIÓN DEL PRODUCTO

<b>Z355QS</b>	<b>3</b>	<b>S</b>	<b>T</b>	<b>B</b>
MODELO DEL PRODUCTO	COLOR DE LUZ	ÓPTICA	CONTROL ELECTRÓNICO	ACABADO
	3 3 000 K 4 4 000 K 5 5 000 K	S SIN ÓPTICA	T DIMEABLE A TRIAC	B BLANCO G GRIS N NEGRO



GARANTÍA DE CINCO AÑOS CONTRA DEFECTOS DE FABRICACIÓN.

# OVNI 1W

Discreta luminaria para áreas de tránsito interiores, senderos y luz de cortesía con capacidad de crear efectos de color.





## Eficiencia lumínica en espacios compactos con variedades de color

### OVNI 1 W

- Luminaria decorativa tipo linterna, para empotrar en muro en exterior
- Cuerpo de aluminio acabado natural, tapa de policarbonato transparente con mica de aluminio acabado blanco, gris, negro o terra
- Un LED de alta potencia integrado
- Índice de Protección: **IP66**
- Conexión: **120-220 VAC**
- Color de LED: **Azul, verde, rojo, ámbar**
- Vida promedio: **50 000 horas**
- Led Driver electrónico de alto factor de potencia mayor a 90% integrado
- Housing de Nylamid (incluido)



- Potencia total: **1 W**
- Flujo total: BF **100 lm**, BC **95 lm**
- Temperatura de Color Correlacionada TCC: **3 000 K, 4 000 K, 5 000 K**



HOUSING DE NYLAMID



TAMAÑO COMPACTO



GRAN EFICIENCIA EN LUZ DE CORTESÍA

### CONFIGURACIÓN DE PRODUCTO

<b>Z363CE</b>	<b>3</b>	<b>F</b>	<b>N</b>	<b>N</b>
MODELO DEL PRODUCTO	COLOR DE LUZ	ÓPTICA	CONTROL ELECTRÓNICO	ACABADO
	<b>3</b> 3 000 K <b>4</b> 4 000 K <b>5</b> 5 000 K <b>A</b> AZUL <b>R</b> ROJO <b>V</b> VERDE <b>M</b> ÁMBAR	<b>F</b> DIFUSOR FROSTED	<b>N</b> ON-OFF	<b>B</b> BLANCO <b>G</b> GRIS <b>N</b> NEGRO <b>R</b> TERRA

PARA INSTALACIÓN EMPOTRADO EN MURO EXCLUSIVAMENTE

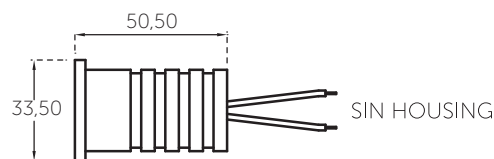
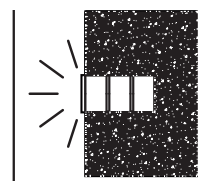

SIN HOUSING

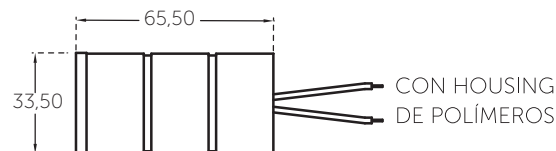

CON HOUSING DE POLÍMEROS



GARANTÍA DE CINCO AÑOS CONTRA DEFECTOS DE FABRICACIÓN.





# INTERIORES



# ZERA 4,5 W · 8,5 W · 12 W · 16 W

Elegantes y funcionales downlights diseñados especialmente para funcionar en México con garantía de cinco años



ÚNICOS LUMINARIOS EN  
MÉXICO CON **CINCO AÑOS**  
DE GARANTÍA



Para instalación en interiores  
en falso plafón o bote de colado



## ZERA DIFUSOR FROSTED 4,5 W · 8,5 W · 12 W · 16 W

- Cuerpo radiador de aluminio disipador de temperatura para falso plafón o bote de colado
- Clamps para sujeción a plafón o bote integral
- Difusor PMMA frosted con 95% transmitancia (integrado)
- Módulo de LED Acrich 2 con fuente electrónica de alto factor de potencia mayor a 95% integrada
- Índice de Protección: **IP62**
- Conexión: **120 V AC**
- Temperatura de Color Correlacionada nominal TCC: **3 000 K, 4 000 K, 5 000 K**
- Vida promedio: **50 000 horas**
- Dimeable utilizando atenuadores TRIAC control de fase (no incluido)

### ZERA

8,5 W Z163CE  
12 W Z164CE  
16 W Z165CE

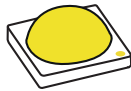

- Flujo luminoso:  
8,5 W **900 lúmenes**  
12 W **1 300 lúmenes**  
16 W **1 750 lúmenes**

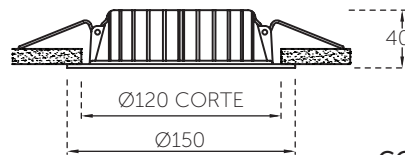
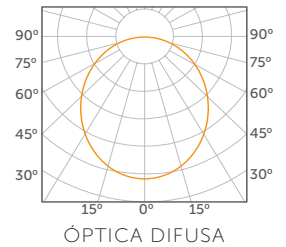

### ZERA

4,5 W Z161CE  
8,5 W Z162CE

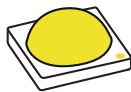

- Flujo luminoso:  
4,5 W **500 lúmenes**  
8,5 W **900 lúmenes**

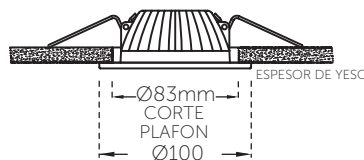

### CONFIGURACIÓN DE PRODUCTO

Z161CE	<b>3</b>	<b>F</b>	<b>T</b>	<b>B</b>
Z162CE	COLOR DE LUZ	ÓPTICA	CONTROL ELECTRÓNICO	ACABADO
Z163CE	3 3 000 K	F DIFUSOR FROSTED	T DIMEABLE TRIAC	B BLANCO
Z164CE	4 4 000 K			G GRIS
Z165CE	5 5 000 K			N NEGRO

MODELO DEL PRODUCTO

POTENCIA TOTAL <b>4,5 W</b>	POTENCIA TOTAL <b>8,5 W</b>	POTENCIA TOTAL <b>12 W</b>	POTENCIA TOTAL <b>16 W</b>	TCC 3 000 K 4 000 K 5 000 K
MX HECHO EN MEXICO	IP <b>62</b>	RANGO VOLTAJE 120 V AC	TVU 50 000 h	
NOM	BLANCO	NEGRO	GRIS	

GARANTÍA DE CINCO AÑOS CONTRA DEFECTOS DE FABRICACIÓN.

# ZERA SOBREPONER

4,5 W · 8,5 W · 12 W · 16 W

Elegantes y funcionales downlights para  
sobreponer en techo





## ZERA SOBREPONER

4,5 W · 8,5 W · 12 W · 16 W

- Cuerpo radiador de aluminio disipador de temperatura para falso plafón o bote de colado
- Clamps para sujeción a plafón o bote integral
- Difusor PMMA frosted con 95% transmitancia (integrado)
- Módulo de LED Acrich 2 con fuente electrónica de alto factor de potencia mayor a 95% integrada
- Índice de Protección: **IP62**
- Conexión: **120 V AC**
- Temperatura de Color Correlacionada nominal TCC: **3 000 K, 4 000 K, 5 000 K**
- Vida promedio: **50 000 horas**
- Dimeable utilizando atenuadores TRIAC control de fase (no incluido)

### CONFIGURACIÓN DE PRODUCTO

Z161CS Z162CS Z163CS Z164CS Z165CS	<b>3</b>	<b>F</b>	<b>T</b>	<b>B</b>
	COLOR DE LUZ	ÓPTICA	CONTROL ELECTRÓNICO	ACABADO
	<b>3</b> 3 000 K <b>4</b> 4 000 K <b>5</b> 5 000 K	<b>F</b> DIFUSOR FROSTED	<b>T</b> DIMEABLE TRIAC	<b>B</b> BLANCO <b>G</b> GRIS <b>N</b> NEGRO
MODELO DEL PRODUCTO				

	POTENCIA TOTAL <b>4,5 W</b>	POTENCIA TOTAL <b>8,5 W</b>	POTENCIA TOTAL <b>12 W</b>	POTENCIA TOTAL <b>16 W</b>	TCC 3 000 K 4 000 K 5 000 K	IP <b>62</b>
RANGO VOLTAJE 120 V AC	TVU 50 000 h	MX HECHO EN MÉXICO	NOM	BLANCO	NEGRO	GRIS

## ZERA

8,5 W **Z163CS**  
12 W **Z164CS**  
16 W **Z165CS**

- Flujo luminoso:  
8,5 W **900 lúmenes**  
12 W **1 300 lúmenes**  
16 W **1 750 lúmenes**

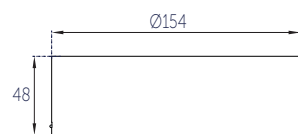

## ZERA

4,5 W **Z161CS**  
8,5 W **Z162CS**

- Flujo luminoso:  
4,5 W **500 lúmenes**  
8,5 W **900 lúmenes**

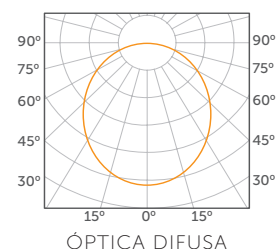
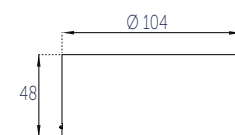
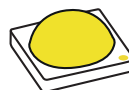

ÚNICOS LUMINARIOS EN MÉXICO CON **CINCO AÑOS DE GARANTÍA**

# ZERA REFLECTOR

8,5 W

Primer downlight único en el mercado con CRI 97, para empotrar en techo, diseñado especialmente para funcionar en México, garantía de cinco años.





## ZERA REFLECTOR 8,5 W

- Cuerpo radiador de aluminio disipador de temperatura para falso plafón o bote de colado
- Clamps para sujeción a plafón o bote integral
- Con cristal serigrafiado 4 mm
- Módulo de LED COB
- Índice de Protección: **IP20**
- Índice de Reproducción Cromática (CRI): **97 +/- 2**
- Conexión Dimeable a TRIAC: **120 V AC**
- Vida promedio: **50 000 horas**
- Dimeable utilizando atenuadores TRIAC control de fase (no incluido)



- Potencia total: **8,5 W**
- Flujo total: **900 lúmenes**
- Temperatura de Color Correlacionada nominal TCC: **3 000 K, 4 000 K**

ÚNICAS LUMINARIAS EN MÉXICO CON **CINCO AÑOS DE GARANTÍA**



### CONFIGURACIÓN DEL PRODUCTO

<b>Z162CE</b>	<b>3</b>	<b>M</b>	<b>T</b>	<b>B</b>
MODELO DEL PRODUCTO	COLOR DE LUZ	ÓPTICA	CONTROL ELECTRÓNICO	ACABADO
	3 3 000 K 4 4 000 K	C REFLECTOR 19° M REFLECTOR 26°	T DIMEABLE TRIAC	B BLANCO G GRIS N NEGRO

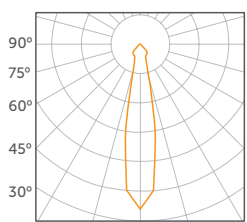
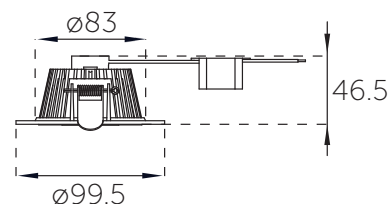

REFLECTOR CONCENTRADO 19°

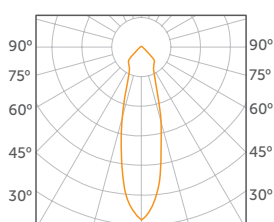

REFLECTOR MEDIO 26°



GARANTÍA DE CINCO AÑOS CONTRA DEFECTOS DE FABRICACIÓN.

# ALEA

6 W

Luminaria maquinada de aluminio para interiores  
con luz LED

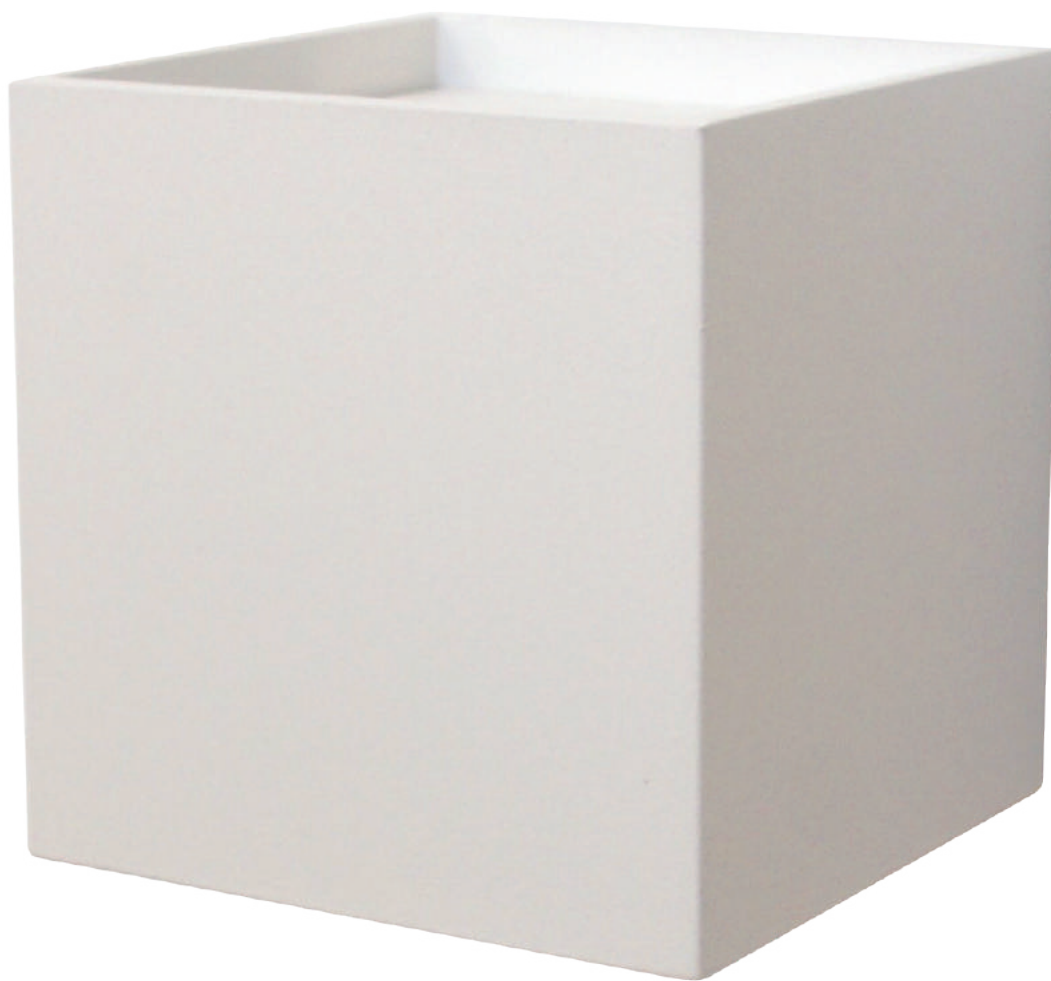

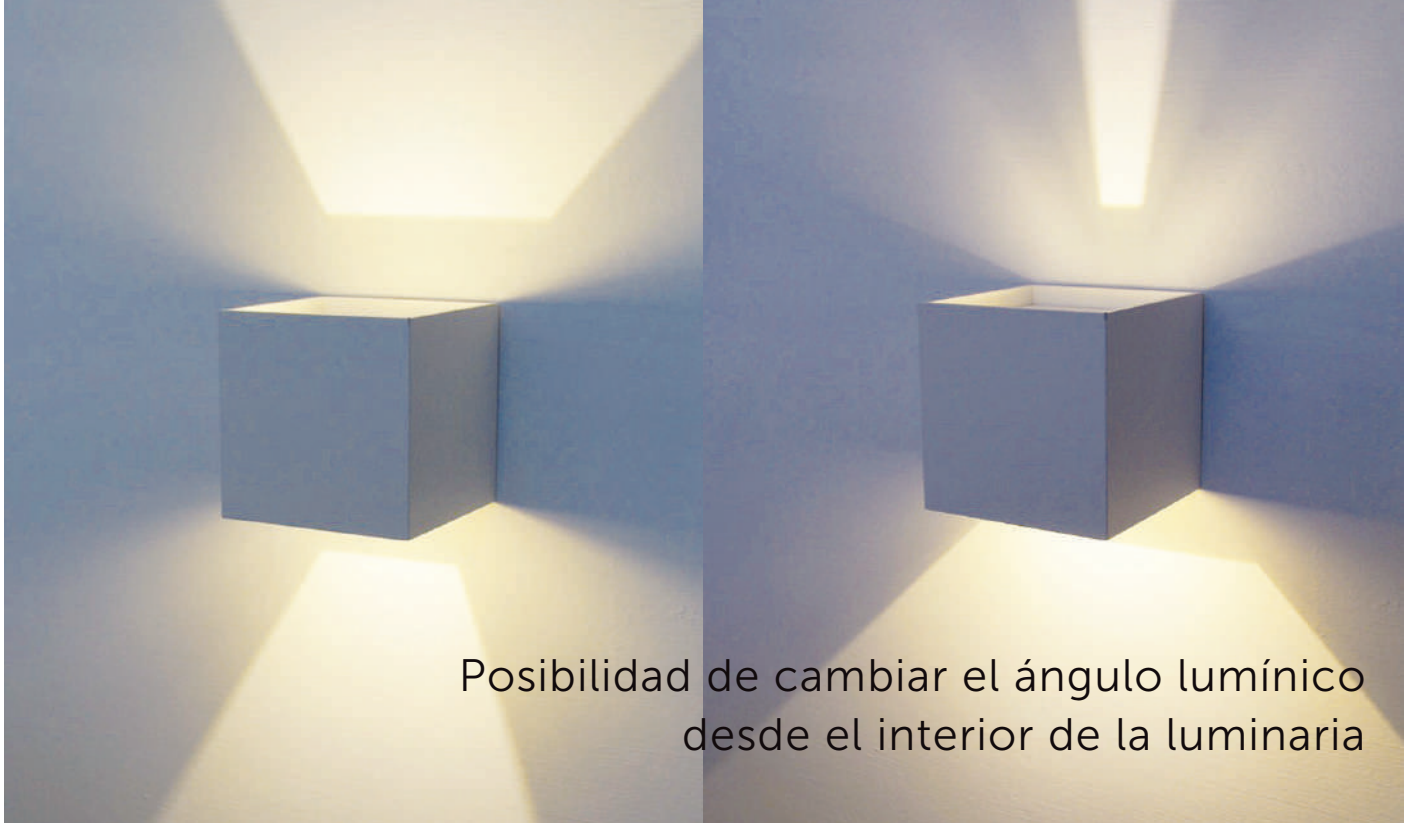

Posibilidad de cambiar el ángulo lumínico desde el interior de la luminaria

## ALEA 64F211

- Luminaria maquinada de aluminio para instalación en interior
- Posibilidad de cambiar el ángulo lumínico desde el interior de la luminaria
- Increíbles detalles que iluminan
- Temperatura de Color Correlacionada nominal TCC: Blanco Cálido **3 000 K**
- Índice de Protección: **IP20**
- Potencia total: **6 W (3 W por lado)**
- Conexión: **127 V AC**

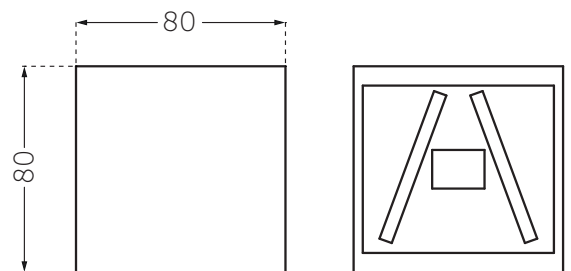

GARANTÍA DE CINCO AÑOS CONTRA DEFECTOS DE FABRICACIÓN.



# VANITY

16 W · 32 W

Regleta arbotante de interior para sobreponer en muro con cánope integrado.





## VANITY 16 W · 32 W

- Cuerpo de aluminio extruido acabado en poliéster electrostático color blanco
- Difusor de PMMA 90% transmitancia
- Circuito de LED SMD de **16 W** y **32 W**
- Conexión: **120 V AC**
- Índice de Protección: **IP40**
- Índice de Rendimiento de Color IRC: **Mayor a 80**
- Vida promedio: **50 000 horas**



- Potencia total: **16 W ,32 W**
- Flujo: **120 lúmenes por Watt**
- Flujo luminoso promedio:  
16 W **1 920 lúmenes**  
32 W **3 840 lúmenes**
- Temperatura de Color Correlacionada, TCC:  
Blanco Cálido **3 000 K**, Blanco Frío **4 000 K**



VANITY 16 W

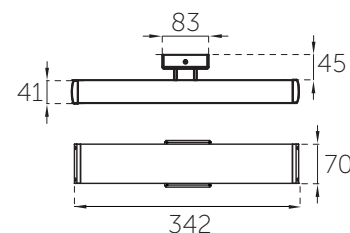

VANITY 32 W

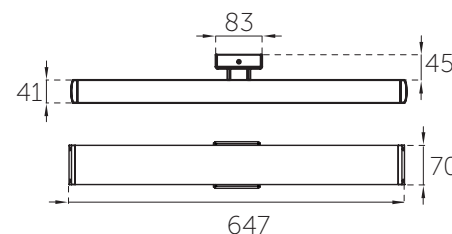

150°C 140°C			<b>IP 40</b>	<b>TCC</b> 3 000 K 4 000 K	<b>RANGO VOLTAJE</b> 120 V AC	<b>POTENCIA TOTAL</b> <b>16 W</b>	<b>POTENCIA TOTAL</b> <b>32 W</b>	<b>FLUJO LUMINOSO</b> 120 lum xW
<b>IRC &gt;80</b>	BLANCO	NEGRO	GRIS	<b>TVU</b> 50 000 h		<b>HECHO EN MEXICO</b>	<b>NOM</b>	

### ÓPTICA

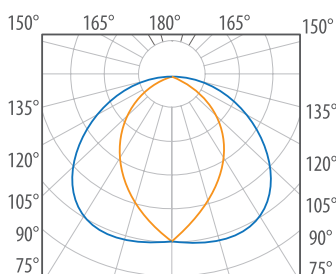

### CONFIGURACIÓN DE PRODUCTO

<b>Z640R</b> 16 W <b>Z641R</b> 32 W	<b>S</b>	<b>3</b>	<b>F</b>	<b>N</b>	<b>B</b>
MODELO DEL PRODUCTO	INSTALACIÓN	COLOR DE LUZ	ÓPTICA	CONTROL ELECTRÓNICO	ACABADO
	<b>S</b> SOBREPONER	<b>3</b> 3000 K <b>4</b> 4000 K	<b>F</b> DIFUSOR FROSTED	<b>N</b> ON-OFF <b>A</b> DIMEABLE 0-10 V	<b>B</b> BLANCO <b>G</b> GRIS <b>N</b> NEGRO

# ZELLE

2,5 W · 5 W · 10 W · 20 W · 30 W

Bajo deslumbramiento y gran potencia lumínica  
en las luminarias más pequeñas del mercado



**ZELLE** 2,5 W · 5 W · 10 W · 20 W · 30 W

### LOUVER

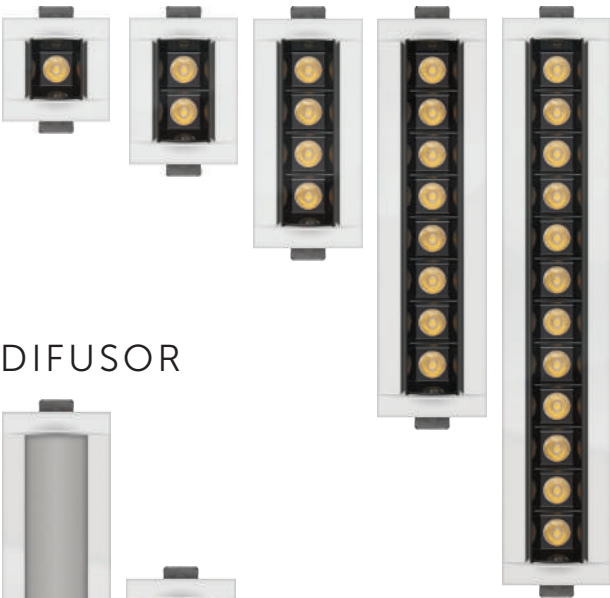

### DIFUSOR

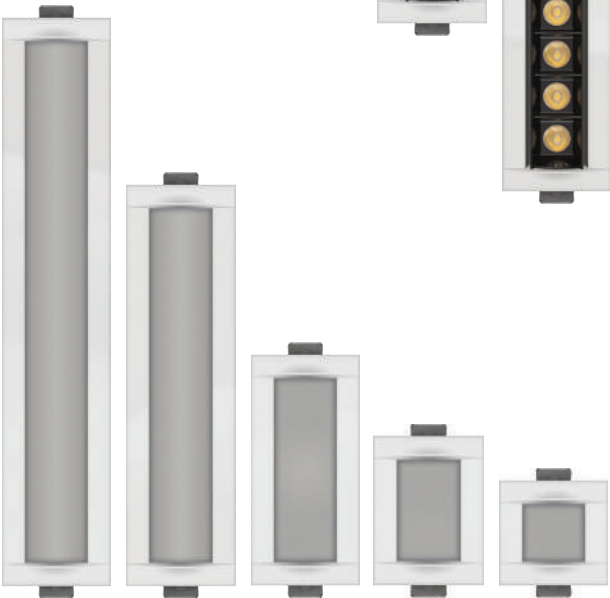

30 W · 20 W · 10 W · 5 W · 2,5 W



- Cuerpo radiador de aluminio extruido
- Louver antideslumbrante de termoplástico PC en color negro
- Ópticas de PMMA haz super concentrado 10°, concentrado 14°, medio 30°, difuso 40° y elíptico 17x35°
- Índice de Protección: IP20
- Conexión 2,5 W / 5 W: 120 V AC
- Conexión 10 W / 20 W / 30 W: 120-277 V AC
- Temperatura de Color Correlacionada nominal TCC: Blanco Cálido: 2 700 K / 3 000 K  
Blanco Frío: 4 000 K / 5 000 K
- Vida promedio: 50 000 horas
- LED Driver electrónico dimeable 0-10 V remoto de alto factor de potencia mayor a 95% **disponible para 10 W, 20 W y 30 W únicamente.**

### CONFIGURACIÓN DE PRODUCTO

Z179LE 2,5 W Z180LE 5 W	2	C	N	B
MODELO DEL PRODUCTO	COLOR DE LUZ	ÓPTICA	CONTROL ELECTRÓNICO	ACABADO
	2 2 700 K 3 3 000 K 4 4 000 K 5 5 000 K	K SUPER CONCENTRADA C CONCENTRADA M MEDIA D DIFUSA E ELÍPTICA F FROSTED	N ON-OFF	B BLANCO G GRIS N NEGRO

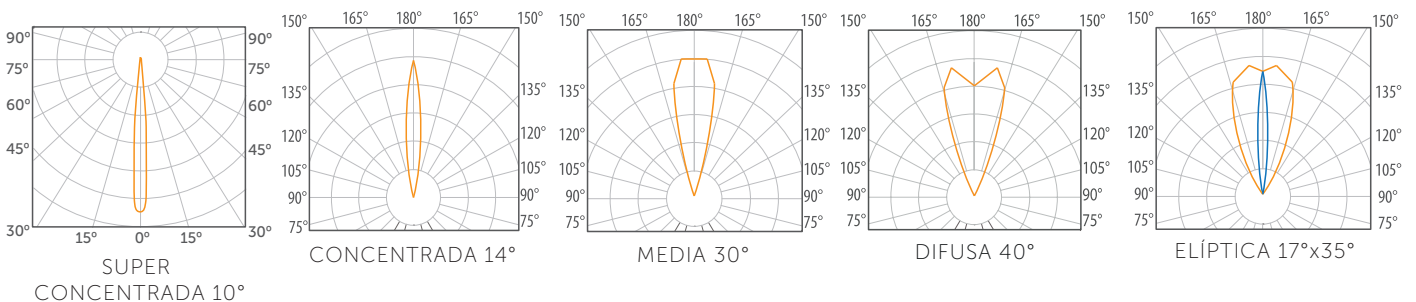

# ZELLE: INNOVACIÓN Y LUZ EN CONTROL TOTAL

La luminaria LED más pequeña del mercado mexicano con gran variedad de tamaños, configuraciones y de ópticas, diseñada para empotrar a plafón, con el índice de deslumbramiento más bajo y gran potencia lumínica.



## ZELLE 2,5 W Z179LE LOUVER/DIFUSOR

- Un LED HP @ 650mA
- Potencia total: **2,5 W** POWERED BY OSRAM®

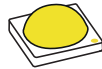

## ZELLE 5 W Z180LE LOUVER/DIFUSOR

- Dos LED's HP @ 650mA
- Potencia total: **5 W** POWERED BY OSRAM®

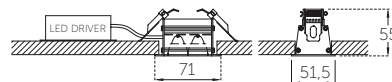
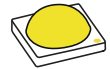

## ZELLE 10 W Z181LE LOUVER/DIFUSOR

- Cuatro LED's HP @ 650mA
- Potencia total: **10 W** POWERED BY OSRAM®
- Peso: **0.54 kg**

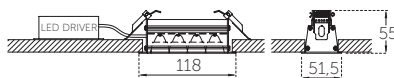
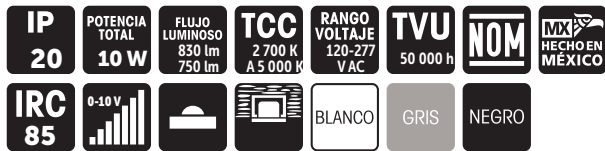
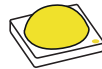

## ZELLE 20 W Z182LE LOUVER/DIFUSOR

- Ocho LED's HP @ 650mA
- Potencia total: **20 W** POWERED BY OSRAM®

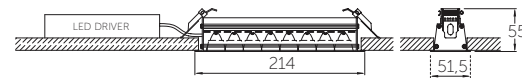
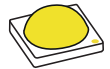

## ZELLE 30 W Z183LE LOUVER/DIFUSOR

- Doce LED's HP @ 650mA
- Potencia total: **30 W** POWERED BY OSRAM®



### CONFIGURACIÓN DE PRODUCTO

Z181LE 10 W	2	C	N	B
Z182LE 20 W	COLOR DE LUZ	ÓPTICA	CONTROL ELECTRÓNICO	ACABADO
Z183LE 30 W	MODELO DEL PRODUCTO	K SUPER CONCENTRADA C CONCENTRADA M MEDIA D DIFUSA E ELÍPTICA F FROSTED	N ON-OFF A DIMEABLE 10 V	B BLANCO G GRIS N NEGRO
	2 2 700 K 3 3 000 K 4 4 000 K 5 5 000 K			

GARANTÍA DE CINCO AÑOS CONTRA DEFECTOS DE FABRICACIÓN.



# VIZZIO INTERIOR

SOBREPONER 20 W

Regleta de sobreponer tipo proyector LED rectangular con cuatro diferentes ópticas para control de luz



## VIZZIO SOBREPONER

20 W

- Luminaria LED rectangular (tipo regleta) de sobreponer tipo proyector para interior con cuatro diferentes ópticas para control de luz
- Cuerpo radiador de aluminio extruido y louver antideslumbrante
- Acabado con poliéster de aplicación electrostática
- Ópticas de PMMA: **Super concentrada 10°, concentrada 14°, media 30°, difusa 40° y elíptica 17x35°**
- Ocho LED's HP @ 700 mA
- Índice de Protección: **IP20**
- Conexión: **120-277 V AC**
- Vida promedio: **50 000 horas**
- LED Driver electrónico dimeable 0-10 V de alto factor de potencia mayor a 95%, incluido

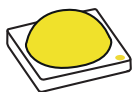

- Potencia total: **20 W**
- Flujo total: **1 520 lm**
- Temperatura de Color Correlacionada nominal TCC: **2 700 K, 3 000 K, 4 000 K, 5 000 K**



### CONFIGURACIÓN DE PRODUCTO

<b>Z220LS</b>	<b>2</b>	<b>C</b>	<b>N</b>	<b>R</b>
MODELO DEL PRODUCTO	COLOR DE LUZ	ÓPTICA	CONTROL ELECTRÓNICO	ACABADO
	2 2 700 K 3 3 000 K 4 4 000 K 5 5 000 K A AZUL V VERDE R ROJO M ÁMBAR	K SUPER CONCENTRADA C CONCENTRADA M MEDIA D DIFUSA E ELÍPTICA F FROSTED	N ON-OFF A DIMEABLE 0-10 V	B BLANCO G GRIS N NEGRO R TERRA

CUERPO RADIADOR DE ALUMINIO EXTRUIDO Y LOUVER ANTIDESLUMBRANTE

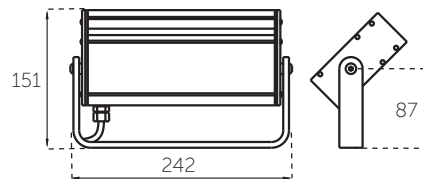

### ÓPTICAS

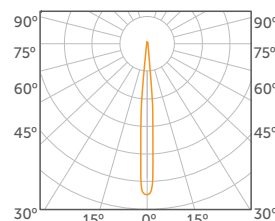

SUPER CONCENTRADA 10°

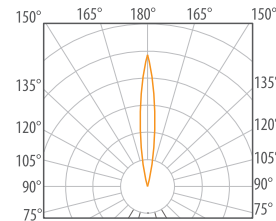

CONCENTRADA 14°

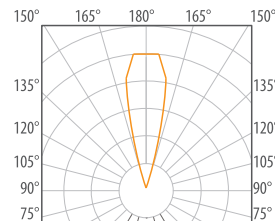

MEDIA 30°

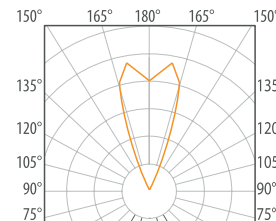

DIFUSA 40°

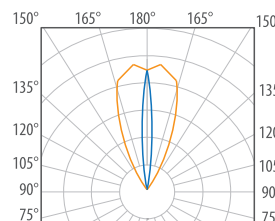

ELÍPTICA 17°x35°

GARANTÍA DE CINCO AÑOS CONTRA DEFECTOS DE FABRICACIÓN.



# BRUNO 10 W

PARA SUSPENDER EN INTERIOR

Luminaria colgante tipo cilindro





## BRUNO SUSPENDIDO 10 W

- Luminaria colgante con tecnología LED, pantalla fabricada en aluminio
- Acabado con poliéster de aplicación electrostática
- Reflectores: **Reflector concentrado 19° y reflector medio 26°**
- Índice de Protección: **IP20**
- Conexión ON/OFF: **120-220 V AC**
- Índice de Reproducción Cromática (IRC): **80**
- Vida promedio: **50 000 horas**

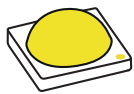

- Potencia total: **10 W**
- Flujo total: **1 400 lúmenes**
- Temperatura de Color Correlacionada nominal TCC: **3 000 K, 4 000 K, 5 000 K**

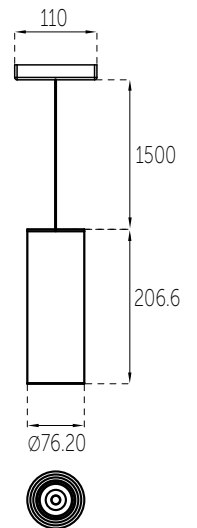

### CONFIGURACIÓN DE PRODUCTO

<b>Z351CT</b>	<b>3</b>	<b>C</b>	<b>N</b>	<b>R</b>
MODELO DEL PRODUCTO	COLOR DE LUZ	REFLECTOR	CONTROL ELECTRÓNICO	ACABADO
	3 3 000 K 4 4 000 K	C REFLECTOR CONCENTRADO 19° M REFLECTOR MEDIO 26°	N ON-OFF	B BLANCO G GRIS N NEGRO R TERRA

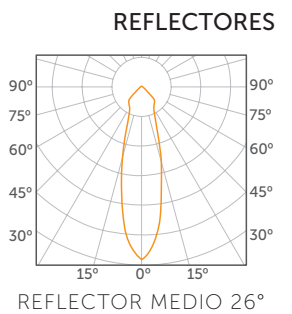
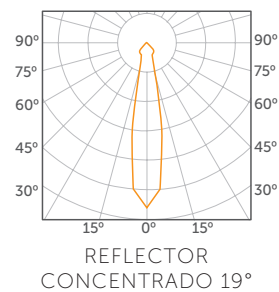

GARANTÍA DE CINCO AÑOS CONTRA DEFECTOS DE FABRICACIÓN.



# JUNO

EMPOTRAR EN TECHO 9 W

Máximo confort, mínimo tamaño y gran potencia.





## JUNO 9 W

- Cuerpo acabado en aluminio natural o poliéster micropulverizado de aplicación electrostática
- Ópticas de PMMA: **Super concentrada 10°, concentrada 14°, media 30°, difusa 40° y elíptica 17°x44°**
- Un LED de alta potencia integrado
- Índice de Protección: **IP50**
- Conexión: **120 V AC (ON-OFF / A DIM. TRIAC)**
- Conexión: **120-277 V AC (ON-OFF / DIM A TRIAC / DIM 0-10 V) opcional**
- Vida promedio: **50 000 horas**
- LED Driver electrónico alto factor de potencia mayor a 90% integrado

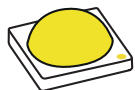

- Flujo total: **BC 750 lm, BF 880 lm**
- Potencia total: **9 W**
- Temperatura Color Correlacionada nominal TCC: **3 000 K & 4 000 K**

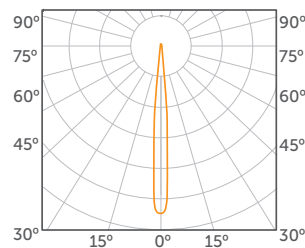
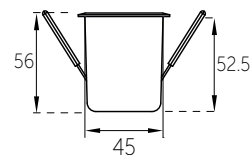
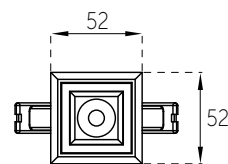

SUPER CONCENTRADA 10°

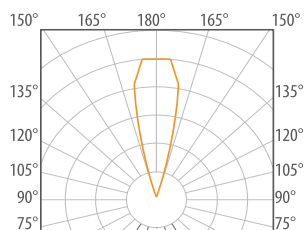

MEDIA 30°

### ÓPTICAS

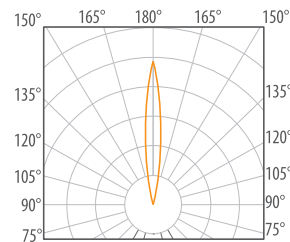

CONCENTRADA 14°

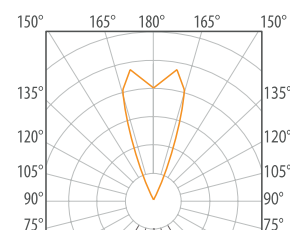

DIFUSA 40°

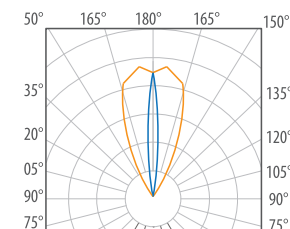

ELÍPTICA 17°x44°

### CONFIGURACIÓN DE PRODUCTO

<b>Z337QE</b> 120 V AC	<b>3</b>	<b>C</b>	<b>N</b>	<b>B</b>
MODELO DEL PRODUCTO	TEMPERATURA DE COLOR	ÓPTICA	CONTROL ELECTRÓNICO	ACABADO
	3 3 000 K 4 4 000 K	K SUPER CONCENTRADA C CONCENTRADA M MEDIA D DIFUSA E ELÍPTICA	N ON-OFF T DIMEABLE A TRIAC	B BLANCO G GRIS N NEGRO

### CONFIGURACIÓN DE PRODUCTO

<b>Z338QE</b> 120-277 V AC	<b>3</b>	<b>C</b>	<b>N</b>	<b>B</b>
MODELO DEL PRODUCTO	TEMPERATURA DE COLOR	ÓPTICA	CONTROL ELECTRÓNICO	ACABADO
	3 3 000 K 4 4 000 K	K SUPER CONCENTRADA C CONCENTRADA M MEDIA D DIFUSA E ELÍPTICA	N ON-OFF T DIMEABLE A TRIAC A DIMEABLE 0-10 V	B BLANCO G GRIS N NEGRO

<b>IP 50</b>	<b>TCC</b> 3 000 K 4 000 K	<b>RANGO VOLTAJE</b> 120 V AC 120-277 V AC
<b>POTENCIA TOTAL</b> 9 W	<b>FLUJO LUMINOSO</b> 750 lm 880 lm	<b>TVU</b> 50 000 h
<b>BLANCO</b>	<b>GRIS</b>	<b>NEGRO</b>
<b>NOM</b>	<b>NOM</b>	<b>NOM</b>

# JUNO DIRIGIBLE

EMPOTRAR EN TECHO 9 W

Máximo confort, mínimo tamaño y gran potencia. Con posibilidad de dirigirse hasta 15 grados.



# JUNO DIRIGIBLE 9 W

- Cuerpo acabado en aluminio natural o poliéster micropulverizado de aplicación electrostática
- Ópticas de PMMA: **Super concentrada 10°, concentrada 14°, media 30°, difusa 40° y elíptica 17°x44°**
- Un LED de alta potencia integrado
- Índice de Protección: **IP50**
- Conexión: **120 V AC (ON-OFF / A DIM. TRIAC)**
- Conexión: **120-277 V AC (ON-OFF / DIM A TRIAC / DIM 0-10 V (opcional))**
- Vida promedio: **50 000 horas**
- LED Driver electrónico alto factor de potencia mayor a 90% integrado



- Flujo total: **BC 750 lm, BF 880 lm**
- Potencia total: **9 W**
- Temperatura color correlacionada nominal TCC: **3 000 K & 4 000 K**



## ÓPTICAS

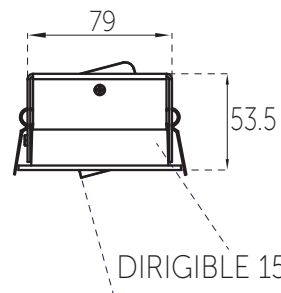
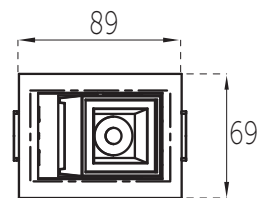
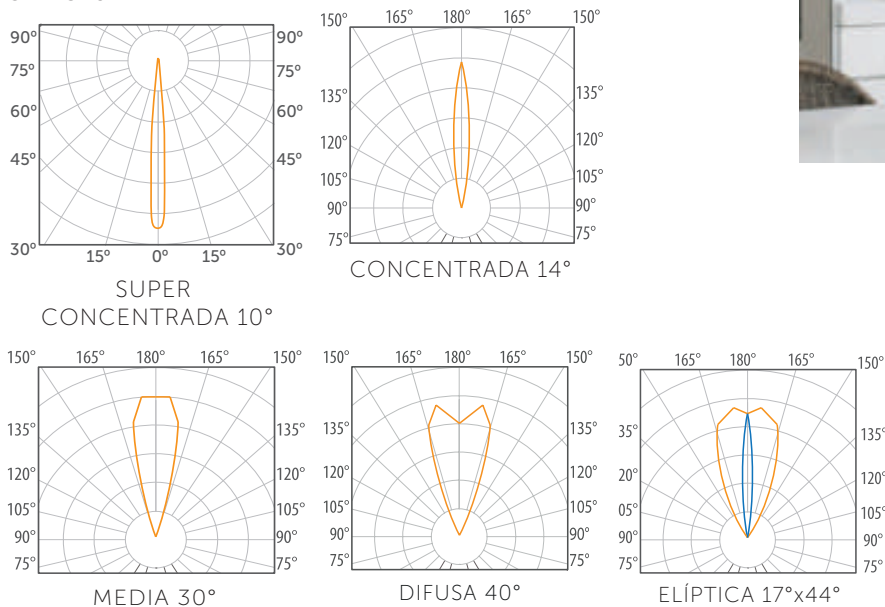

## CONFIGURACIÓN DE PRODUCTO

<b>Z333QE</b> 120 V AC	<b>3</b>	<b>C</b>	<b>N</b>	<b>B</b>
MODELO DEL PRODUCTO	TEMPERATURA DE COLOR	ÓPTICA	CONTROL ELECTRÓNICO	ACABADO
	3 3 000 K 4 4 000 K	K SUPER CONCENTRADA C CONCENTRADA M MEDIA D DIFUSA E ELÍPTICA	N ON-OFF T DIMEABLE A TRIAC	B BLANCO G GRIS N NEGRO

## CONFIGURACIÓN DE PRODUCTO

<b>Z334QE</b> 120-277 V AC	<b>3</b>	<b>C</b>	<b>N</b>	<b>B</b>
MODELO DEL PRODUCTO	TEMPERATURA DE COLOR	ÓPTICA	CONTROL ELECTRÓNICO	ACABADO
	3 3 000 K 4 4 000 K	K SUPER CONCENTRADA C CONCENTRADA M MEDIA D DIFUSA E ELÍPTICA	N ON-OFF T DIMEABLE A TRIAC A DIMEABLE 0-10 V	B BLANCO G GRIS N NEGRO

		<b>IP 50</b>		<b>TCC</b> 3 000 K 4 000 K
<b>RANGO VOLTAJE</b> 120 V AC 120-277 V AC	<b>POTENCIA TOTAL</b> <b>9 W</b>	<b>FLUJO LUMINOSO</b> 750 lm 880 lm	BLANCO	GRIS
NEGRO	<b>TVU</b> 50 000 h			<b>NOM</b>

ZPARCK 0,1 W

ZIRIUS 1 W

Luminarias maquinadas de instalación en interior para crear efectos y luz de cortesía con gran imaginación

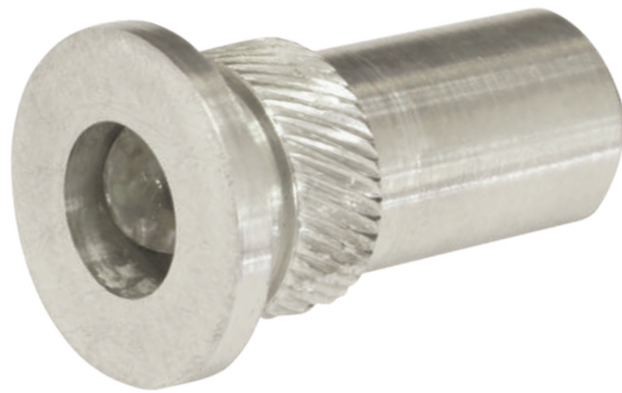



## Iluminación puntual de interior para instalación en falso plafón o madera

### ZPARCK 0,1 W

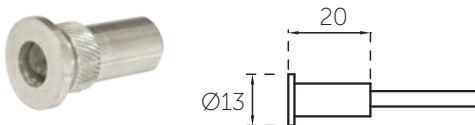

- Cuerpo de aluminio natural
- Un LED de 5 mm. integrado
- Índice de Protección: **IP20**
- Conexión: **12 VDC**
- Potencia total: **0,1 W**
- Requiere fuente de poder remota (no incluida)
- Flujo total: Blanco Cálido: **800 mcd**  
Blanco Frío: **800 mcd**  
Azul: **80 mcd**  
Verde: **80 mcd**  
Rojo: **80 mcd**  
Ámbar: **80 mcd**
- Vida promedio: **50 000 horas**



#### CONFIGURACIÓN DE PRODUCTO

Z310CE	5	S	N	A
MODELO DEL PRODUCTO	COLOR DE LUZ	ÓPTICA	CONTROL ELECTRÓNICO	ACABADO
	3 3 000 K 5 5 000 K A AZUL V VERDE R ROJO M ÁMBAR	S SIN ÓPTICA	N ON-OFF	A ALUMINIO

### ZIRIUS 1 W

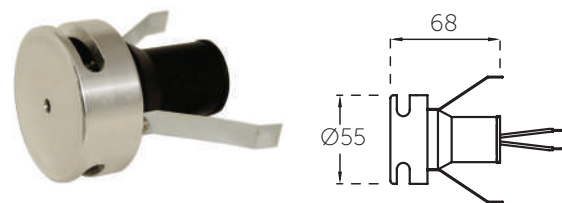

- Cuerpo acabado en aluminio natural o poliéster micropulverizado de aplicación electrostática.
- Un LED de alta potencia integrado.
- Índice de Protección: **IP20**
- Conexión: **120-220 V AC**
- Potencia total: **1 W**
- Flujo total: 3 000 K: **95 lúmenes**  
4 000 K: **100 lúmenes**
- Temperatura Color Correlacionada nominal TCC: **2 700 K, 3 000 K, 4 000 K y 5 000 K**  
**Azul, verde, rojo y ámbar**
- Vida promedio: **50 000 horas**
- LED Driver electrónico alto factor de potencia mayor a 90% integrado



#### CONFIGURACIÓN DE PRODUCTO

Z362CE	2	S	N	A
MODELO DEL PRODUCTO	COLOR DE LUZ	ÓPTICA	CONTROL ELECTRÓNICO	ACABADO
	2 2 700 K 3 3 000 K 4 4 000 K 5 5 000 K A AZUL V VERDE R ROJO M ÁMBAR	S SIN ÓPTICA	N ON-OFF	A ALUMINIO B BLANCO G GRIS N NEGRO R TERRA







# SUBACUÁTICOS

# AKUALED

10 W · 20 W · 30 W · 40 W

Luminaria de diferentes longitudes, sumergible,  
ideal para efectos en fuentes y muros llorones



**RGBW** TECHNOLOGY **RGBWIRE** TECHNOLOGY



Luminario sellado totalmente hermético para instalación subacuática.

## AKUALED

10 W · 20 W · 30 W · 40 W

- Cuerpo difusor de acrílico transparente totalmente hermético
- Gran control lumínico bajo el agua con diferentes ópticas
- Ópticas de PMMA: super concentrada 10°, concentrada 14°, media 30°, difusa 40° y elíptica 17°x35°
- LED's HP @ 320mA
- Índice de Protección: **IP68**
- Conexión: **24 V DC**
- Cable de alimentación eléctrica de 3 metros
- Fuente de alimentación no incluida
- Soportes de acero inoxidable
- Disponible con metros de cable complementario para llegar al registro seco (con costo adicional)
- Temperatura de Color Correlacionada nominal TCC: **2 700 K, 3 000 K, 4 000 K y 5 000 K**  
**Azul, verde, rojo, ámbar**
- Vida promedio: **50 000 horas**
- LED Driver electrónico remoto CE00100 de alto factor de potencia mayor a 95% no incluido
- Instalación: **Sumergido a 40 cm. máximo**

CUERPO DIFUSOR DE POLICARBONATO TRANSPARENTE

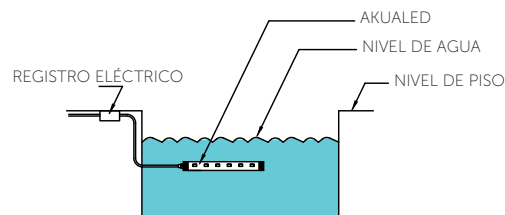

### ÓPTICAS

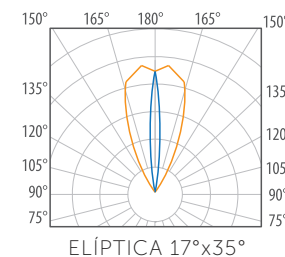
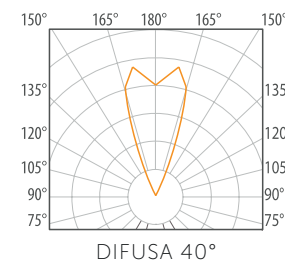
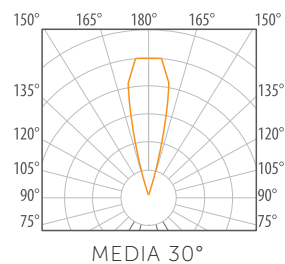
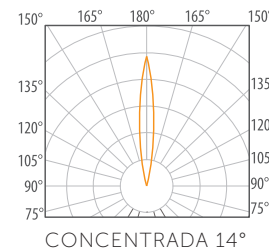
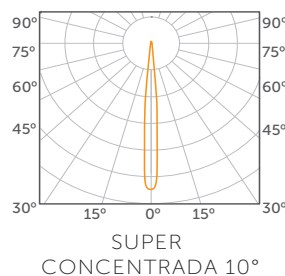

### CONFIGURACIÓN DE PRODUCTO

Z172LW Z173LW Z174LW Z175LW	2	C	N	I
MODELO DEL PRODUCTO	COLOR DE LUZ	ÓPTICA	CONTROL ELECTRÓNICO	ACABADO
	2 2 700 K 3 3 000 K 4 4 000 K 5 5 000 K A AZUL V VERDE R ROJO M ÁMBAR	K SUPER CONCENTRADA C CONCENTRADA M MEDIA D DIFUSA E ELÍPTICA	N ON-OFF D DMX W WIRE	I ACERO INOXIDABLE
	(MÁXIMO HASTA 20W) W RGBW Z RGB			

GARANTÍA DE CINCO AÑOS CONTRA DEFECTOS DE FABRICACIÓN.





### AKUALED 10 W Z172LW

- Seis LED's HP @ 320mA
- Potencia total: **10 W**
- Flujo total: Blanco frío **570 lúmenes**  
Blanco cálido **570 lúmenes**

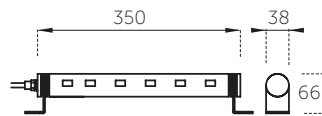

<b>POTENCIA TOTAL</b> <b>10 W</b>	<b>FLUJO LUMINOSO</b> 540 lm 570 lm	<b>TCC</b> 2 700 K A 5 000 K	<b>RANGO VOLTAJE</b> 24 V DC
--------------------------------------	---	------------------------------------	---------------------------------

### AKUALED 20 W Z173LW

- Doce LED's HP @ 320mA
- Potencia total: **20 W**
- Flujo total: Blanco frío **1 140 lúmenes**  
Blanco cálido **1 080 lúmenes**

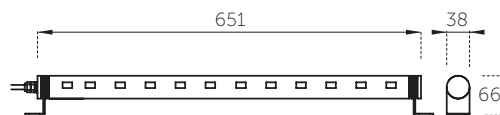

<b>POTENCIA TOTAL</b> <b>20 W</b>	<b>FLUJO LUMINOSO</b> 1 080 lm 1 140 lm	<b>TCC</b> 2 700 K A 5 000 K	<b>RANGO VOLTAJE</b> 24 V DC
--------------------------------------	---	------------------------------------	---------------------------------

### AKUALED 30 W Z174LW

- Dieciocho LED's HP @ 320mA
- Potencia total: **30 W**
- Flujo total: Blanco frío **1 710 lúmenes**  
Blanco cálido **1 620 lúmenes**

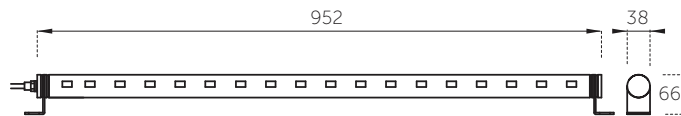

<b>POTENCIA TOTAL</b> <b>30 W</b>	<b>FLUJO LUMINOSO</b> 1 620 lm 1 710 lm	<b>TCC</b> 2 700 K A 5 000 K	<b>RANGO VOLTAJE</b> 24 V DC
--------------------------------------	---	------------------------------------	---------------------------------

### AKUALED 40 W Z175LW

- Veinticuatro LED's HP @ 320mA
- Potencia total: **40 W**
- Flujo total: Blanco frío **2 280 lúmenes**  
Blanco cálido **2 160 lúmenes**

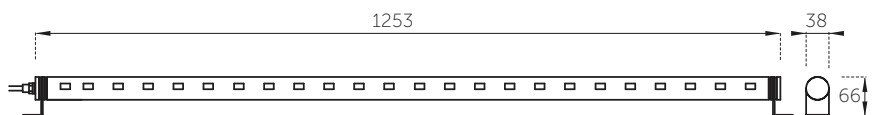

<b>POTENCIA TOTAL</b> <b>40 W</b>	<b>FLUJO LUMINOSO</b> 2 160 lm 2 280 lm	<b>TCC</b> 2 700 K A 5 000 K	<b>RANGO VOLTAJE</b> 24 V DC
--------------------------------------	---	------------------------------------	---------------------------------

# HIDRO 20 W

Iluminación LED para aplicación  
en albercas



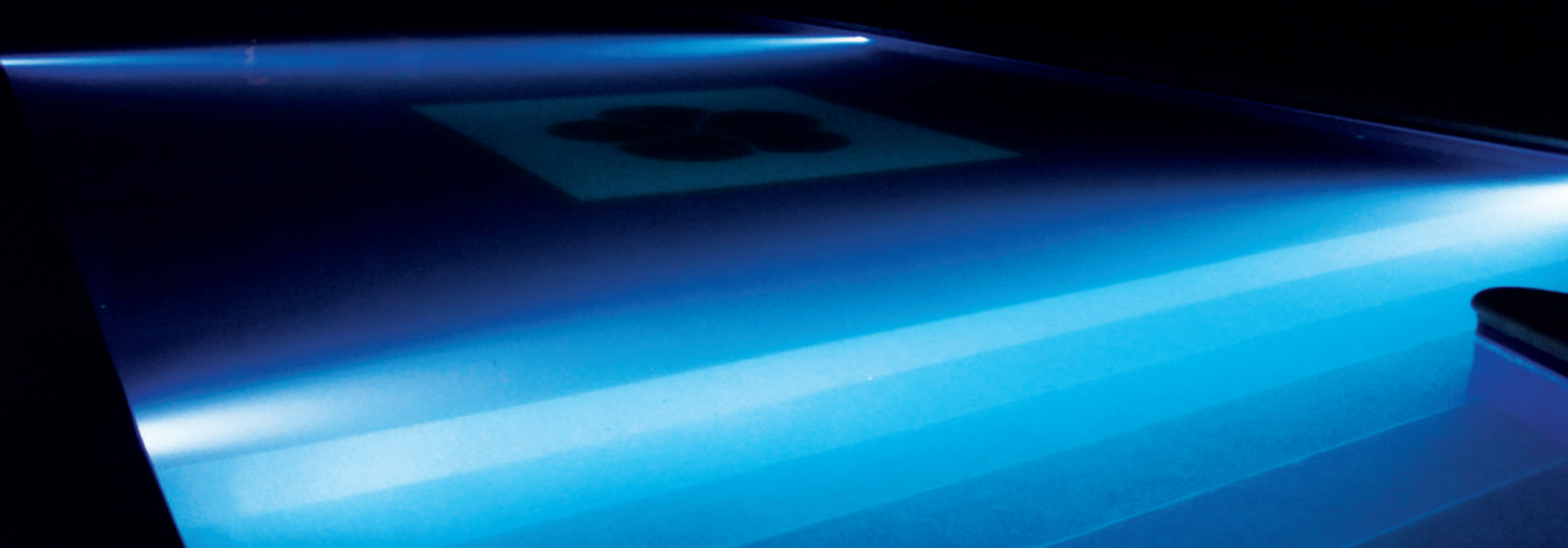

## HIDRO

20 W

- Cuerpo de resina termoplástica marina
- Módulo de 12 LEDs embebido en resina
- Índice de Protección: **IP68**
- Conexión: **24 V DC**
- Vida promedio: **50 000 horas**
- Soporte de fijación para concreto integrado
- Fuente de poder (accesorio no incluido)
- Cable de alimentación eléctrica de 5 metros
- Disponible con metros de cable complementario para llegar al registro seco (con costo adicional)
- Instalación: **Sumergido a 1.50 m. máximo**



MÓDULO DE 12 LEDs  
EMBEBIDO EN RESINA

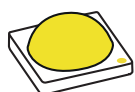

- Potencia total: **20 W**
- Flujo total: **1 800 lúmenes**
- Temperatura de Color correlacionada nominal TCC: **5 000 K**

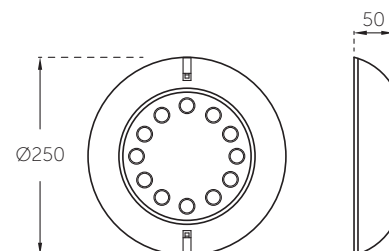

GARANTÍA DE CINCO AÑOS CONTRA DEFECTOS DE FABRICACIÓN.

### CONFIGURACIÓN DE PRODUCTO

Z320CW	5	M	N	B
MODELO DEL PRODUCTO	COLOR DE LUZ	ÓPTICA	CONTROL ELECTRÓNICO	ACABADO
	5 5 000 K A AZUL	M MEDIA	N ON-OFF	B BLANCO

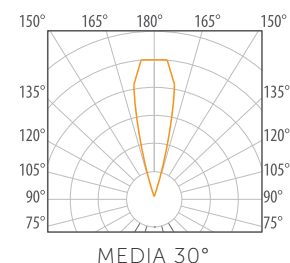

### INSTALACIÓN

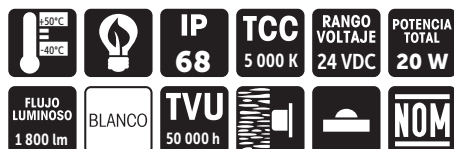
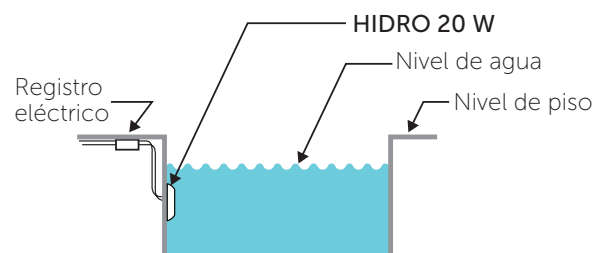



# TAIGA 2,5 W

Micro luminaria de instalación subacuática en fuentes y cascadas, para sobreponer o empotrar





Iluminación subacuática, discreta y elegante

## TAIGA 2,5 W

- Cuerpo de acero inoxidable 316 maquinado
- Cristal templado de 4 mm
- Índice de Protección: **IP68**
- Conexión: **12 / 24 V DC**
- Requiere fuente de poder remota (no incluida)
- Housing disponible para empotrar (no incluido)
- Cable de alimentación eléctrica de 3 metros
- Disponible con metros de cable complementario para llegar al registro seco (con costo adicional)
- Temperatura de color correlacionada nominal TCC: **2 700 K, 3 000 K, 4 000 K y 5 000 K**  
**Azul, verde, rojo y ámbar**
- Vida promedio: **50 000 horas**
- Instalación: **Sumergido a 1.50 m. máximo**



- Potencia total: **2,5 W**
- Flujo total: Blanco Cálido: **170 lm**  
Blanco Frío: **190 lm**

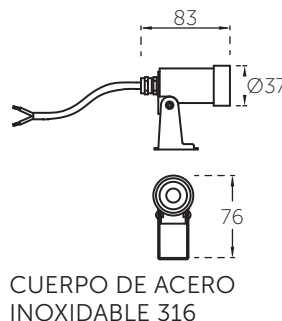

HOUSING PARA  
EMPOTRAR ACCESORIO  
REQUERIDO NO INCLUIDO

### INSTALACIÓN

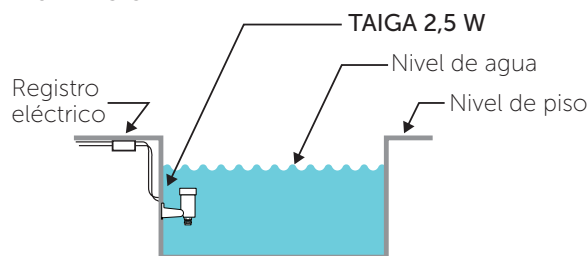

GARANTÍA DE CINCO AÑOS CONTRA  
DEFECTOS DE FABRICACIÓN.

### ÓPTICAS

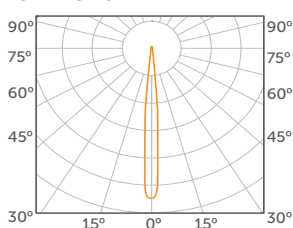

SUPER  
CONCENTRADA 10°

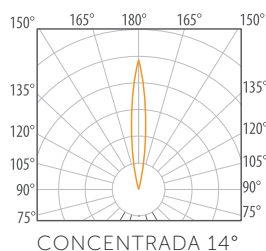

CONCENTRADA 14°

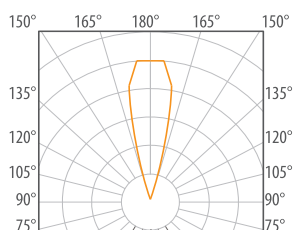

MEDIA 30°

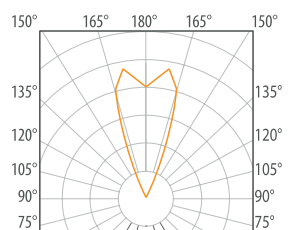

DIFUSA 40°

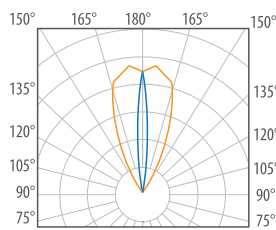

ELÍPTICA 17°x35°

### CONFIGURACIÓN DE PRODUCTO

<b>Z340C</b>	<b>W</b>	<b>2</b>	<b>C</b>	<b>N</b>	<b>I</b>
MODELO DEL PRODUCTO	INSTALACIÓN	COLOR DE LUZ	ÓPTICA	CONTROL ELECTRÓNICO	ACABADO
	W SOBREPONER E EMPOTRAR	2 2 700 K 3 3 000 K 4 4 000 K 5 5 000 K A AZUL V VERDE R ROJO M ÁMBAR	K SUPER CONCENTRADA C CONCENTRADA M MEDIA D DIFUSA E ELÍPTICA	N ON-OFF	I ACERO INOXIDABLE



# TUNDRA 6,5 W

Luminaria de instalación subacuática para fuentes y cascadas de gran potencia lumínica, para sobreponer y empotrar



# Iluminación subacuática, discreta y elegante

Proyecto de Bricos, Monterrey

## TUNDRA 6,5 W

- Cuerpo de acero inoxidable maquinado 316 y cristal templado de 4 mm
- Tres LEDs de alta potencia integrados
- Índice de Protección: **IP68**
- Conexión: **12 / 24 V DC**
- Requiere fuente de poder remota (no incluida)
- Housing disponible para empotrar (no incluido)
- Cable de alimentación eléctrica de 3 metros
- Disponible con metros de cable complementario para llegar al registro seco (con costo adicional)
- Temperatura de Color Correlacionada nominal TCC: Blanco Cálido: **3 000 K** / Blanco Frío: **4 000 K** / Blanco Frío: **5 000 K**. Color: **Azul, verde, rojo y ámbar**
- Vida promedio: **50 000 horas**
- Instalación: **Sumergido a 1.50 m. máximo**



- Potencia total: **6,5 W**
- Flujo total: Blanco Frío: **700 lúmenes** / Blanco Cálido: **640 lúmenes**
- Potencia total RGB WIRE y RGB DMX: **3 W**

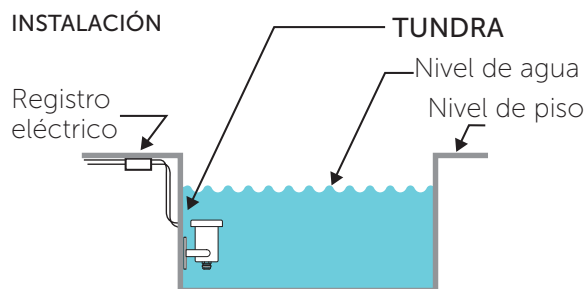
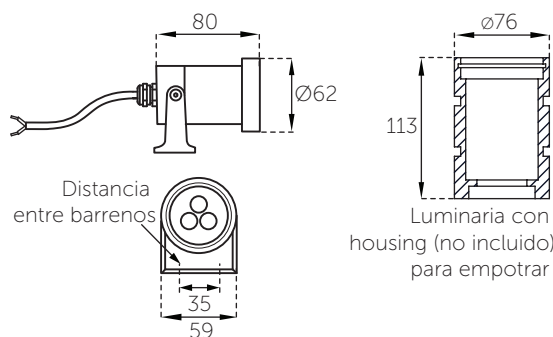

GARANTÍA DE CINCO AÑOS CONTRA DEFECTOS DE FABRICACIÓN.

### ÓPTICAS

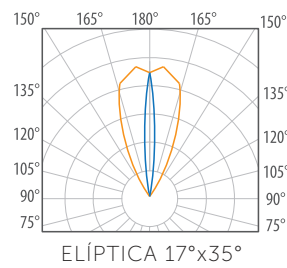
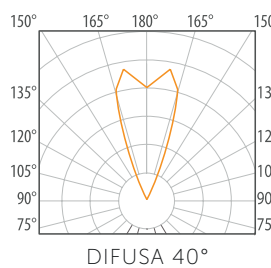
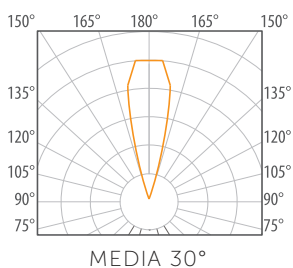
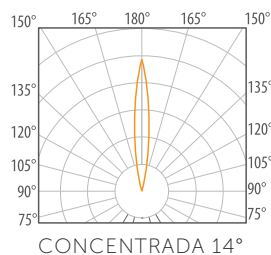
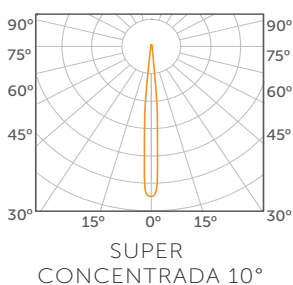

### CONFIGURACIÓN DE PRODUCTO

Z330C	W	2	C	N	I
MODELO DEL PRODUCTO	INSTALACIÓN	COLOR DE LUZ	ÓPTICA	CONTROL ELECTRÓNICO	ACABADO
	W SOBREPONER E EMPOTRAR	2 2 700 K 3 3 000 K 4 4 000 K 5 5 000 K A AZUL V VERDE R ROJO M ÁMBAR Z RGB	K SUPER CONCENTRADA C CONCENTRADA M MEDIA D DIFUSA E ELÍPTICA	N ON-OFF W WIRE D DMX	I ACERO INOXIDABLE

TEMPERATURA DE OPERACIÓN 50°C / -40°C	IP 68	MX HECHO EN MÉXICO	TCC 2 700 K A 5 000 K
FLUJO LUMINOSO 640 lm 700 lm	ACERO	TVU 50 000 h	POTENCIA TOTAL 6,5 W
NOM	RANGO VOLTAJE 12/24 V DC	POTENCIA TOTAL 3 W	





# RETAIL & OFICINA

# TRACK 10 W · 15 W · 35 W

Proyector a riel o cánope para iluminación de acento en espacios residenciales o retail.





Proyecto de H+T Iluminación, CDMX

## TRACK

### MINIMALISMO, VERSATILIDAD Y FUNCIONALIDAD

Conoce el proyector **TRACK** que cumple con los requisitos de iluminación de acento ideal para espacios comerciales (retail). Disponible para sobreponer con cánope integrado, para instalar en riel o para empotrar en techo, con 10 W, 15W o 35W de potencia, variedad de acabados y con reflectores medio o concentrado.



TECNOLOGÍA LED COB



REJILLA TRASERA DE ALUMINIO



SWITCH CON 3 DIFERENTES CIRCUITOS INDEPENDIENTES (LÍNEA 1, 2 o 3)

### TRACK

10 W · 15 W · 35 W

- Difusor de cristal templado transparente de 3 mm
- Cuerpo de inyección de aluminio
- Índice de Reproducción Cromática (IRC):  $\geq 80$   
**DISPONIBLE CON IRC 97**
- Índice de Protección: **IP20**
- Conexión Track a riel: **120 V AC**
- Conexión Track cánope/ empotrar: **120-277 V AC**
- Vida promedio: **50 000 horas**
- LED Driver electrónico de alto factor de potencia mayor a 0.9 integrado. (Disponible con driver dimeable a TRIAC para 10 W y 15 W)

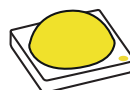

- Potencia total: **10 W, 15 W, 35 W**
- Flujo total:  
10 W: **BC 890 lm, BF 1 010 lm**  
15 W: **BC 1 470 lm, BF 1 515 lm**  
35 W: **BC 3 913 lm, BF 4 020 lm**
- Temperatura de Color Correlacionada Nominal (TCC):  
**3 000 K, 4 000 K**

<b>MX</b> HECHO EN MEXICO	50°C -40°C	<b>IP 20</b>	<b>TCC</b> 3 000 K 4 000 K	<b>RANGO VOLTAJE</b> 120 V AC 120-277 V AC	<b>POTENCIA TOTAL</b> 10 W, 15 W y 35 W
<b>TVU</b> 50 000 h	<b>FLUJO LUMINOSO</b> 890 lm 1 010 lm	<b>FLUJO LUMINOSO</b> 1 470 lm 1 515 lm	<b>FLUJO LUMINOSO</b> 3 913 lm 4 020 lm	<b>IRC &gt;80</b>	<b>NOM</b> BLANCO NEGRO GRIS





## TRACK PARA EMPOTRAR

Disponible para empotrar en techo mediante cánope para empotrar integrado, para todas las potencias: 10 W, 15 W o 35 W

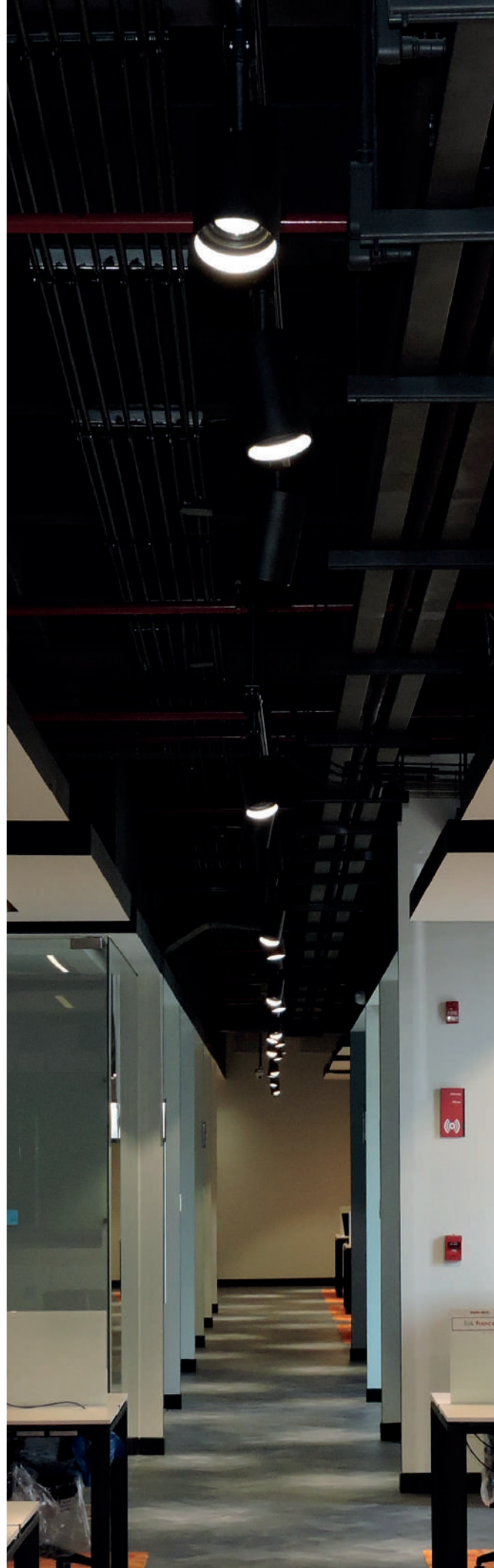
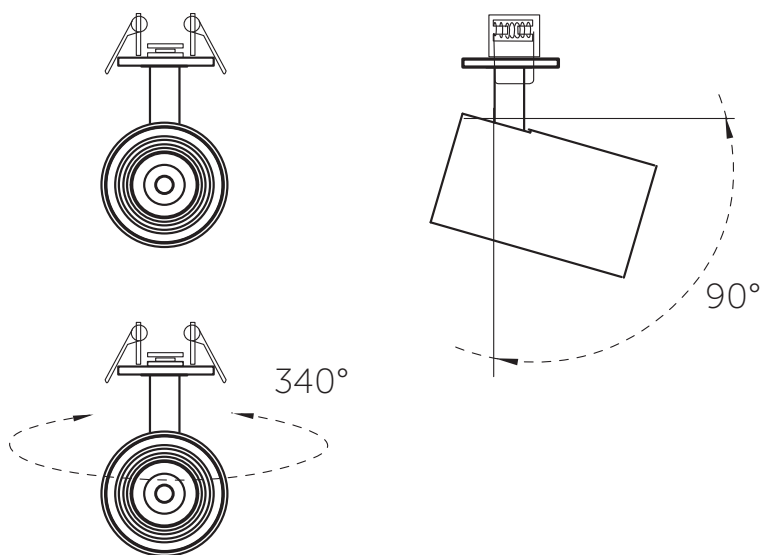

**TRACK**  
GU10



**TRACK PARA  
LÁMPARA GU10**

La versión más básica de nuestro proyector Track Disponible para sobreponer con cánope integrado, para instalar en riel o para empotrar en techo

CONFIGURACIÓN DE PRODUCTO

<b>Z235C GU10</b>	<b>Z</b>	<b>S</b>	<b>H</b>	<b>N</b>	<b>B</b>
MODELO DEL PRODUCTO	INSTALACIÓN	LÁMPARA	ÓPTICA	CONTROL ELECTRÓNICO	ACABADO
	Z RIEL C CÁNOPE E EMPOTRAR	S SIN LÁMPARA 2 2 700 K 4 4 000 K	H LÁMPARA GU10	N ON-OFF	B BLANCO N NEGRO

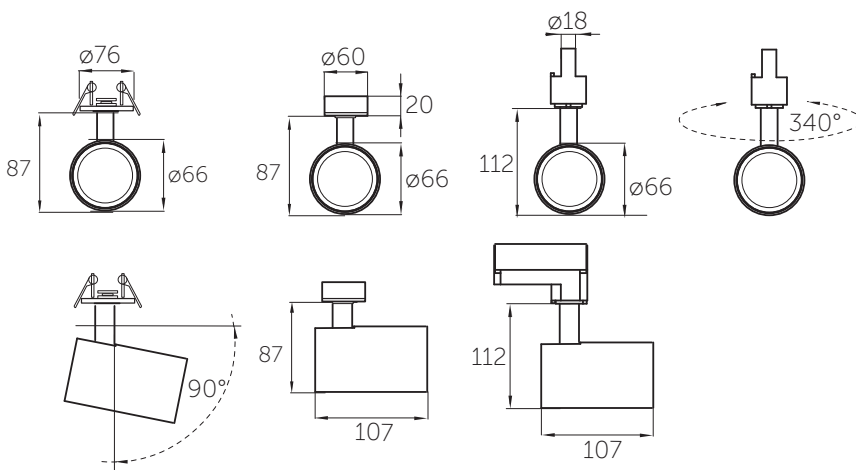

FOCO GU10

# TRACK 10 W

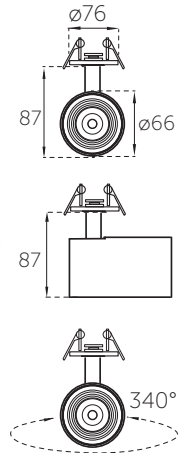
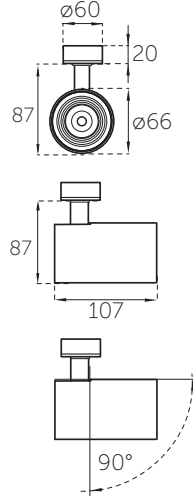
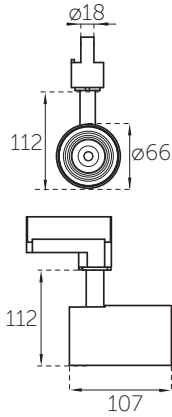

TRACK A RIEL

TRACK CÁNOPE

TRACK EMPOTRAR

## CONFIGURACIÓN DE PRODUCTO

Z235C 10 W	Z	3	C	N	B
MODELO DEL PRODUCTO	INSTALACIÓN	COLOR DE LUZ	REFLECTOR	CONTROL ELECTRÓNICO	ACABADO
	Z RIEL C CÁNOPE E EMPOTRAR	3 3 000 K 4 4 000 K	C REFLECTOR CONCENTRADO 19° M REFLECTOR MEDIO 26°	N ON-OFF T DIMEABLE A TRIAC	B BLANCO N NEGRO

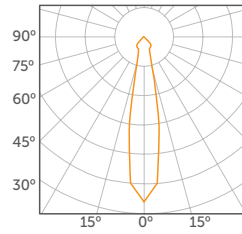

REFLECTOR CONCENTRADO 19°

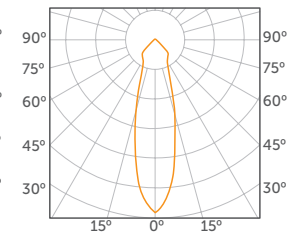

REFLECTOR MEDIO 26°

# TRACK 15 W

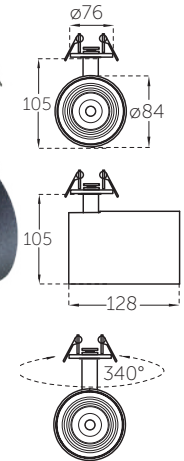
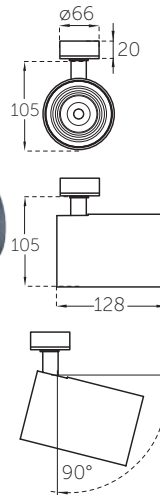
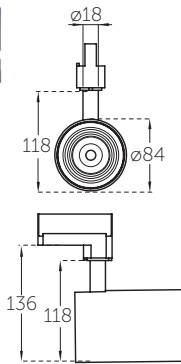

TRACK A RIEL

TRACK CÁNOPE

TRACK EMPOTRAR

## CONFIGURACIÓN DE PRODUCTO

Z240C 15 W	Z	3	C	N	B
MODELO DEL PRODUCTO	INSTALACIÓN	COLOR DE LUZ	REFLECTOR	CONTROL ELECTRÓNICO	ACABADO
	Z RIEL C CÁNOPE E EMPOTRAR	3 3 000 K 4 4 000 K	C REFLECTOR CONCENTRADO 19° M REFLECTOR MEDIO 26°	N ON-OFF T DIMEABLE A TRIAC	B BLANCO N NEGRO

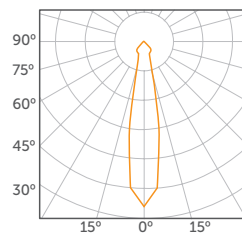

REFLECTOR CONCENTRADO 19°

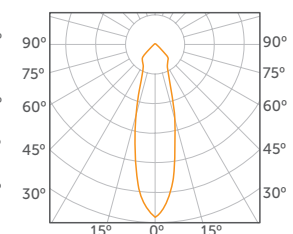

REFLECTOR MEDIO 26°



# TRACK

35 W

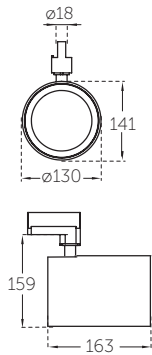

Peso: 0.61 kg

TRACK A RIEL

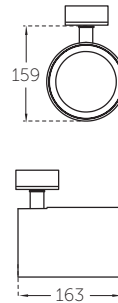

TRACK CÁNOPE

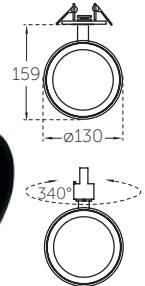

TRACK EMPOTRAR

## CONFIGURACIÓN DE PRODUCTO

Z245C 35 W	Z	3	C	N	B
MODELO DEL PRODUCTO	INSTALACIÓN	COLOR DE LUZ	REFLECTOR	CONTROL ELECTRÓNICO	ACABADO
	Z RIEL C CÁNOPE E EMPOTRAR	3 3 000 K 4 4 000 K	C REFLECTOR CONCENTRADO 19° M REFLECTOR MEDIO 26°	N ON-OFF	B BLANCO N NEGRO

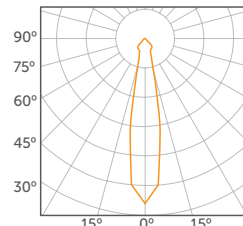

REFLECTOR CONCENTRADO 19°

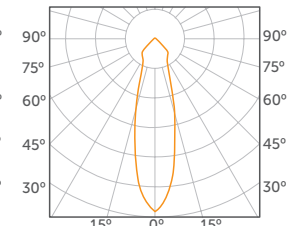

REFLECTOR MEDIO 26°

## ACCESORIOS PARA TRACK

### TRACK 10 W

- Z141CE011T CRISTAL INTENSO TRACK 10 W
- Z141CE012T CRISTAL DEGRADADO TRACK 10 W
- Z141CE014T CRISTAL ELÍPTICO TRACK 10 W
- Z141CE015N LOUVER HONEYCOMB TRACK 10 W
- Z141CE024N SNOOT TRACK 10 W
- Z141CE028N ARO DE SUJECIÓN ACCESORIOS TRACK 10 W

### ACCESORIOS

1. Empaque
2. Louver
3. Snoot
4. Cristal difusor



### TRACK 15 W

- Z141CE016T CRISTAL INTENSO TRACK 15 W
- Z141CE017T CRISTAL DEGRADADO TRACK 15 W
- Z141CE019T CRISTAL ELÍPTICO TRACK 15 W
- Z141WS004N LOUVER HONEYCOMB TRACK 15 W
- Z141CE025N SNOOT TRACK 15 W
- Z141CE029N ARO DE SUJECIÓN ACCESORIOS TRACK 15 W

### TRACK 35 W

- Z141CE020T CRISTAL INTENSO TRACK 35 W
- Z141CE021T CRISTAL DEGRADADO TRACK 35 W
- Z141CE023T CRISTAL ELÍPTICO TRACK 35 W
- Z141WS005N LOUVER HONEYCOMB TRACK 35 W
- Z141CE030N ARO DE SUJECIÓN ACCESORIOS TRACK 35 W



CRISTAL DEGRADADO



CRISTAL ELÍPTICO

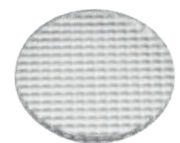

CRISTAL INTENSO

## ACCESORIOS TRACK A RIEL

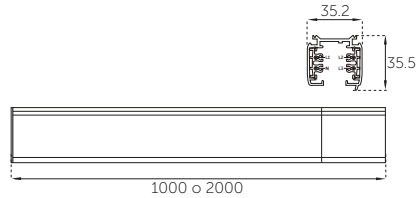

### RIELES PARA SOBREPONER

Z141RS019B RIEL SOBREPONER 1M 3C BLANCO  
 Z141RS019N RIEL SOBREPONER 1M 3C NEGRO  
 Z141RS021B RIEL SOBREPONER 2M 3C BLANCO  
 Z141RS021N RIEL SOBREPONER 2M 3C NEGRO

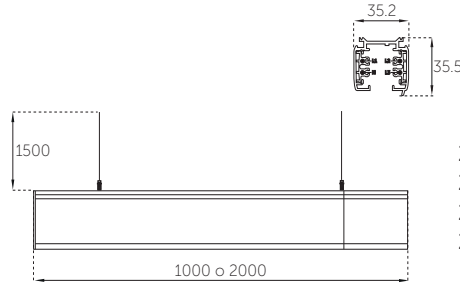

### RIELES PARA SUSPENDER

Z141RT002B RIEL SUSPENDER 1M 3C BLANCO  
 Z141RT002N RIEL SUSPENDER 1M 3C NEGRO  
 Z141RT004B RIEL SUSPENDER 2M 3C BLANCO  
 Z141RT004N RIEL SUSPENDER 2M 3C NEGRO

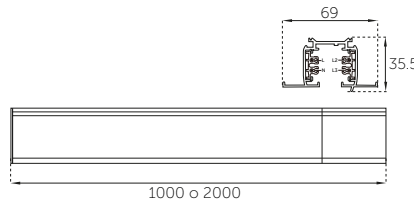
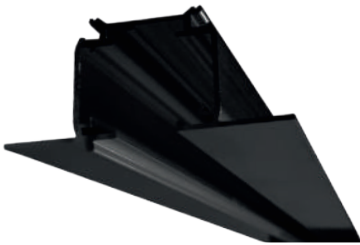

### RIELES PARA EMPOTRAR

Z141RE017B RIEL EMPOTRAR 1M 3C BLANCO  
 Z141RE017N RIEL EMPOTRAR 1M 3C NEGRO  
 Z141RE019B RIEL EMPOTRAR 2M 3C BLANCO  
 Z141RE019N RIEL EMPOTRAR 2M 3C NEGRO

## CONECTORES OPCIONALES (SEGÚN EL PROYECTO REQUERIDO)



**CONECTOR 90°**  
 Z141RS024B CON. IZQ. 90° 3C BCO.  
 Z141RS024N CON. IZQ. 90° 3C NG.  
 Z141RS038B CON. DER. 90° 3C BCO.  
 Z141RS038N CON. DER. 90° 3C NG.



**CONECTOR X**  
 Z141RS026B CON. X 3C BCO.  
 Z141RS026N CON. X 3C NG.



**CONECTOR RECTO**  
 Z141RS023B CON. RECTO 3C BCO.  
 Z141RS023N CON. RECTO 3C NG.



**CONECTOR UNIVERSAL**  
 Z141RS022B CON. UNI. 3C BCO.  
 Z141RS022N CON. UNI. 3C NG.



**CONECTOR T**  
 Z141RS025B CON. T 3C BCO.  
 Z141RS025N CON. T 3C NG.

## TAPAS PARA CONECTORES REQUERIDAS EN RIEL DE EMPOTRAR

### TAPA CONECTOR 90°

Z141RS029B TAPA CONECTOR 90° 3C BCO.  
 Z141RS029N TAPA CONECTOR 90° 3C NEGRO

### TAPA CONECTOR RECTO

Z141RS028B TAPA CONECTOR RECTO 3C BCO.  
 Z141RS028N TAPA CONECTOR 3C NEGRO

### TAPA CONECTOR T

Z141RS030B TAPA CONECTOR T 3C BCO.  
 Z141RS030N TAPA CONECTOR T 3C NEGRO

### TAPA CONECTOR X

Z141RS031B CONECTOR X 3C BCO.  
 Z141RS031N CONECTOR X 3C NEGRO

### TAPA CONECTOR FINAL

Z141RS031B CONECTOR FINAL 3C BCO.  
 Z141RS031N CONECTOR FINAL 3C NEGRO

## (L) DFCSJ-OEM-OCC

### Control de accesorio integral Vive con sensor

Mide la luz en el espacio (luz natural) mientras detecta personas que se mueven dentro de un área utilizando infrarrojos pasivos para determinar la ocupación.

Controla las luces para equilibrar el nivel de luz en el espacio, combinando comodidad, ahorro de energía excepcional y facilidad de instalación.

### FUNCIONALIDAD DE OCUPACIÓN / VACANTE:

Detección de movimiento infrarrojo pasivo con la exclusiva tecnología Lutron XCT para detección de movimiento mayor y menor.

Campo de visión de 360°

Cobertura de movimiento mayor y menor movimiento de 144 pies<sup>2</sup> (43,9 m<sup>2</sup>) basada en una altura de techo de 9 pies (2,75 m).

### FUNCIONALIDAD DEL SENSOR DE LUZ DIURNA:

El sensor de luz natural tiene una calibración simple y automática fuera de la caja.

Diseñado para dar una respuesta lineal a los cambios en nivel de luz.

Detecta cambios en el nivel de luz ambiental de 0 a 1600 lx (0 a 150 fc).

Compensación de luz diurna a través del control proporcional confiable de lazo cerrado de Lutron.

## (LR) DFCSJ-OEM-RF:

### Control de dispositivo integral Vive (solo RF)

Proporciona control inalámbrico del dispositivo cuando no se necesita ocupación ni detección de luz diurna.

## FRECUENCIA

431.0–437.0 MHz (EE. UU., Canadá, México)

### Rango

Los sensores y controles inalámbricos deben ubicarse a menos de 60 pies (18 m) uno del otro en la línea de visión, o 30 pies (9 m) a través de las paredes.

Los dispositivos deben ubicarse a menos de 71 pies (22 m) del Vive hub.

Utiliza la tecnología Lutron Clear Connect RF

## CONFIGURACIÓN PREDETERMINADA DEL SENSOR PARA DFCSJ-OEM-OCC (AJUSTABLE SOLO A TRAVÉS DE LA INTERFAZ DE USUARIO DEL HUB VIVE A MENOS QUE SE INDIQUE LO CONTRARIO)

Tiempo de espera del sensor de ocupación: 15 minutos

Sensibilidad del sensor de ocupación: Media

Modo: Detección de ocupación (encendido automático, apagado automático)

Nivel de luz ocupado: 100% (tenga en cuenta que esto también se puede cambiar con un control remoto Pico y un sensor Radio Powr Savr).

Iluminación natural: Habilitada

## CARACTERÍSTICAS DE DFCSJ-OEM-OCC / RF

Memoria de falla de energía.

## DIAGRAMA DE RANGO



Tabla de cobertura del sensor de movimiento principal

Ancho del techo	Movimiento mayor Área de cobertura (ft <sup>2</sup> )*
8 ft (2.4 m)	114
9 ft (2.7 m)	144
10 ft (3.0 m)	178
12 ft (3.7 m)	256

### Movimiento mayor:

Movimiento de una persona que ingresa o pasa por un área.

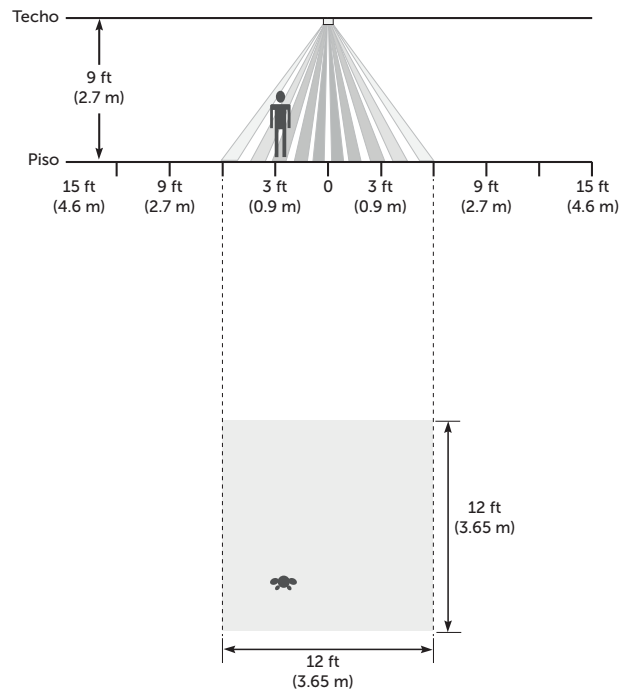
– 12 ft x 12 ft (144 ft<sup>2</sup>) (3.65 m x 3.65 m [13.3 m<sup>2</sup>])

1 Tenga en cuenta que esto es para la configuración de alta sensibilidad.

2 Las luces pueden encenderse fuera del área de movimiento principal.

### Movimiento menor:

Movimiento de una persona que ocupa un área y se dedica a pequeñas actividades (por ejemplo, alcanzar un teléfono, pasar las páginas de un libro, levantar una taza de café, etc.)

– 12 ft x 12 ft (144 ft<sup>2</sup>) (3.65 m x 3.65 m [13.3 m<sup>2</sup>])

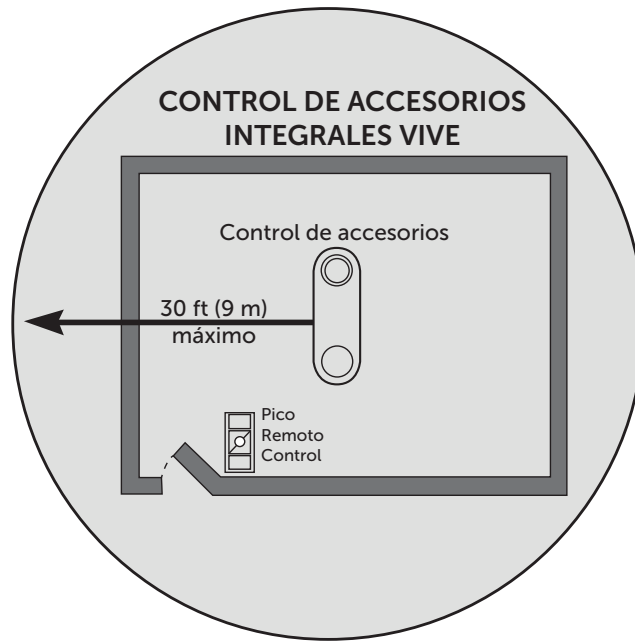

Control remoto Pico ( hasta 10)

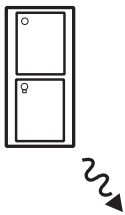

Sensor de ocupación Radio Powr Savr (hasta 10)

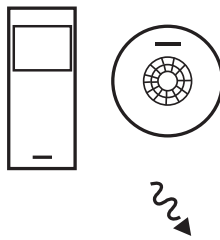

Sensor de luz natural Radio Powr Savr (1 máximo)



Hub inalámbrico Vive (1 máximo)

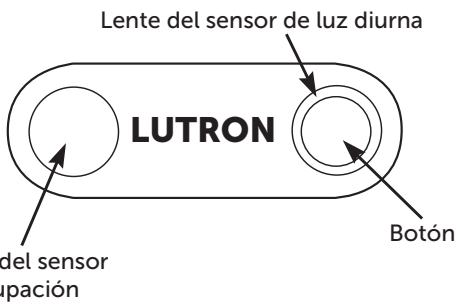
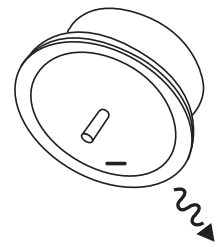

(L) DFCSJ-OEM-OCC  
**CON SENSOR**



(LR) DFCSJ-OEM-RF  
**SIN SENSOR**

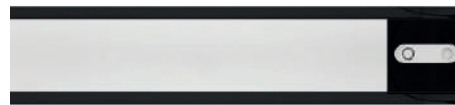

**Disponible en las siguientes luminarias:**

**ZODIA EN TODAS SUS VERSIONES**

**ZIBA EN TODAS SUS VERSIONES**

**ZIRA EN TODAS SUS VERSIONES**



# TECNOLOGÍA BLANCO DINÁMICO



## ¿Qué es el blanco dinámico o tunnable white?

Las luminarias con tecnología blanco dinámico, también denominado tunnable white, tienen la capacidad de emitir luz blanca en un rango más o menos amplio de temperatura de color.

Normalmente este rango va desde el blanco cálido de 2700K hasta el blanco frío de 5000K. El usuario puede definir y variar el tono del blanco según sus proyectos, preferencias o actividades.

## Disponible en las siguientes luminarias:

**ZODIA** EN TODAS SUS VERSIONES

**ZIBA** EN TODAS SUS VERSIONES

**ZIRA** EN TODAS SUS VERSIONES





# ZODIA

Sistema modular y versátil para crear un sin fin de aplicaciones en cualquier entorno interior, de lo más simple a lo complejo, usando un único tipo de luminaria.



# ZODIA: VERSATILIDAD EN UN SISTEMA MODULAR PENSADO PARA INSTALACIONES EN INTERIOR

Un sistema sumamente versátil que te permite tener líneas de luz, empotrado a plafón, sobrepuestas a plafón o suspendidas, con una calidad lumínica ideal, sin crear sombras, con una máxima eficiencia.

Diseñados para la iluminación eficiente de comercios, oficinas y áreas de tráfico.

## ← ZODIA EMPOTRAR



## ▲ ZODIA SOBREPONER

## ZODIA SUSPENDIDA ▶

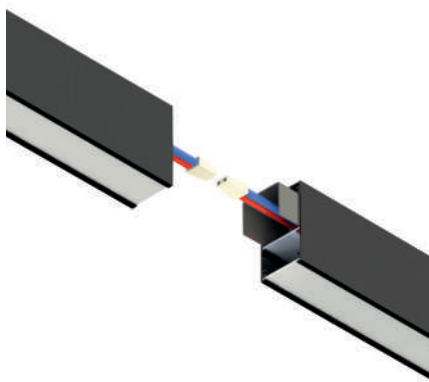

## ZODIA TANDEM

Permite colocar luminarias en línea continua para tener un sistema de luz constante sin notar fronteras entre luminarias.



## ZODIA 90°

Para nuestras luminarias suspendidas permite crear estructuras de luz suspendidas de los plafones.



## ZODIA LOUVER

Luminarias suspendidas con posibilidad de tener luz de acento con variedad de ópticas y resultados combinados de luz.

Iluminación para interiores  
discreta y eficiente

VIVE by LUTRON

BLANCO  
dinámico

BLACK-  
BOX®

Proyecto de Cátodo Iluminación, Aguascalientes

## ZODIA

Todas las luminarias de la línea Zodia están diseñadas y fabricadas con la última tecnología y con materiales que garantizan un desempeño óptimo:



- Cuerpo de aluminio extruido acabado en poliéster electrostático color blanco
- Difusor de PMMA 90% transmitancia.
- Conexión: **120-277 V AC**
- Índice de Protección: **IP40**
- Índice de Rendimiento de Color IRC: **Mayor a 80**
- Vida promedio: **50 000 horas**
- Disponible con LED Driver dimeable para plataforma **0-10 V**

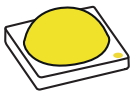

- Potencia total: **20 W, 30 W, 40 W, 45 W, 55 W, 80 W, 90 W**
- Flujo: **120 lúmenes por Watt**
- Temperatura de Color Correlacionada, TCC: **3 000 K, 4 000 K y 5 000 K**

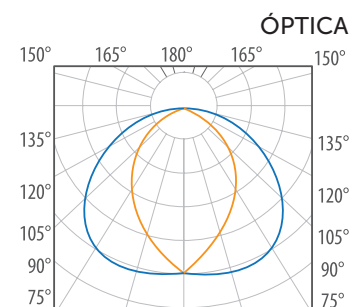

GARANTÍA DE CINCO AÑOS CONTRA DEFECTOS DE FABRICACIÓN.

# ZODIA EMPOTRAR

20 W · 45 W · 55 W · 90 W

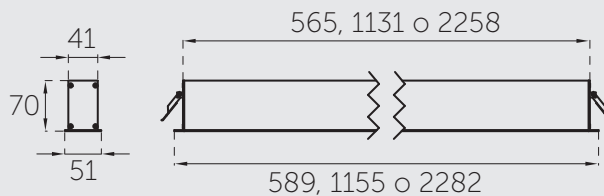

DISEÑADO PARA  
EMPOTRAR EN FALSO  
PLAFÓN

CLAMPS DE ACERO  
GALVANIZADO

ACABADO EN POLIÉSTER  
ELECTROSTÁTICO

## CONFIGURACIÓN DE PRODUCTO

<b>Z190R</b>	<b>E</b>	<b>3</b>	<b>F</b>	<b>N</b>	<b>B</b>
MODELO DEL PRODUCTO	INSTALACIÓN	COLOR DE LUZ	ÓPTICA	CONTROL ELECTRÓNICO	ACABADO
Z190R (20 W ZODIA 1.15 m) Z191R (45 W ZODIA 1.15 m) Z192R (55 W ZODIA 1.15 m) Z193R (45 W ZODIA 2.28 m) Z194R (20 W ZODIA 0.58 m) Z630R (90 W ZODIA 2.28 m)	<b>E</b> EMPOTRADO	<b>3</b> 3 000 K <b>4</b> 4 000 K <b>5</b> 5 000 K	<b>F</b> DIFUSOR FROSTED	<b>N</b> ON-OFF <b>A</b> DIMEABLE 0-10 V <b>C</b> DALI + VIVE LUTRON CON SENSOR <b>E</b> DALI + VIVE LUTRON SIN SENSOR  <b>BLANCO DINÁMICO</b> <b>B</b> DALI <b>Q</b> CONTROL QUANTUM	<b>B</b> BLANCO <b>G</b> GRIS <b>N</b> NEGRO
		<b>B</b> BLANCO DINÁMICO			

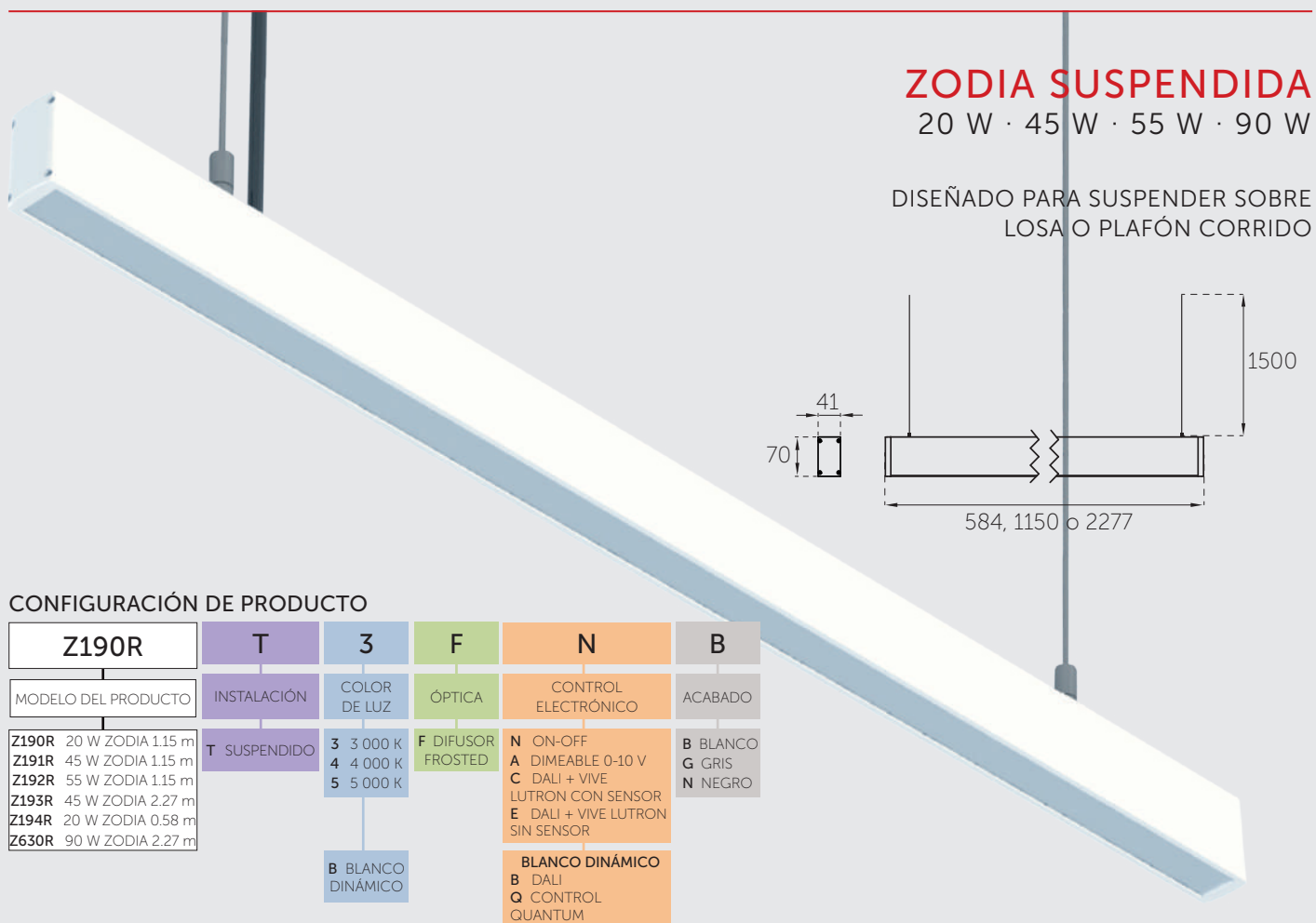

# ZODIA SUSPENDIDA

20 W · 45 W · 55 W · 90 W

DISEÑADO PARA SUSPENDER SOBRE  
LOSA O PLAFÓN CORRIDO

## CONFIGURACIÓN DE PRODUCTO

<b>Z190R</b>	<b>T</b>	<b>3</b>	<b>F</b>	<b>N</b>	<b>B</b>
MODELO DEL PRODUCTO	INSTALACIÓN	COLOR DE LUZ	ÓPTICA	CONTROL ELECTRÓNICO	ACABADO
Z190R (20 W ZODIA 1.15 m) Z191R (45 W ZODIA 1.15 m) Z192R (55 W ZODIA 1.15 m) Z193R (45 W ZODIA 2.27 m) Z194R (20 W ZODIA 0.58 m) Z630R (90 W ZODIA 2.27 m)	<b>T</b> SUSPENDIDO	<b>3</b> 3 000 K <b>4</b> 4 000 K <b>5</b> 5 000 K	<b>F</b> DIFUSOR FROSTED	<b>N</b> ON-OFF <b>A</b> DIMEABLE 0-10 V <b>C</b> DALI + VIVE LUTRON CON SENSOR <b>E</b> DALI + VIVE LUTRON SIN SENSOR  <b>BLANCO DINÁMICO</b> <b>B</b> DALI <b>Q</b> CONTROL QUANTUM	<b>B</b> BLANCO <b>G</b> GRIS <b>N</b> NEGRO
		<b>B</b> BLANCO DINÁMICO			

# ZODIA SOBREPONER

20 W · 45 W · 55 W · 90 W

vive by LUTRON

**BLANCO**  
dinámico

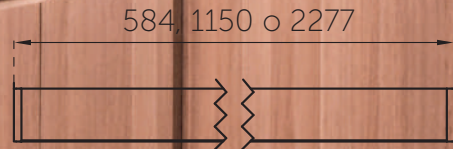

DISEÑADO PARA SOBREPONER EN  
LOSA O EN FALSO PLAFÓN

## CONFIGURACIÓN DE PRODUCTO

Z190R	S	3	F	N	B
MODELO DEL PRODUCTO	INSTALACIÓN	COLOR DE LUZ	ÓPTICA	CONTROL ELECTRÓNICO	ACABADO
Z190R (20 W ZODIA 1.15 m) Z191R (45 W ZODIA 1.15 m) Z192R (55 W ZODIA 1.15 m) Z193R (45 W ZODIA 2.27 m) Z194R (20 W ZODIA 0.58 m) Z630R (90 W ZODIA 2.27 m)	S SOBREPONER	3 3 000 K 4 4 000 K 5 5 000 K	F DIFUSOR FROSTED	N ON-OFF A DIMEABLE 0-10 V C DALI + VIVE LUTRON CON SENSOR E DALI + VIVE LUTRON SIN SENSOR	B BLANCO G GRIS N NEGRO
		B BLANCO DINÁMICO		BLANCO DINÁMICO B DALI Q CONTROL QUANTUM	

Proyecto de Cátodo Iluminación, Aguascalientes

# ZODIA LOUVER

30 W · 45 W · 60 W

LOUVER  
ANTIDESLUMBRANTE  
DE TERMOPLÁSTICO  
PC COLOR NEGRO

EFECTO DE LUZ DE ACENTO,  
ÓPTICAS DE PMMA:  
HAZ SUPER CONCENTRADO  
10°, CONCENTRADO 14°,  
MEDIO 30°, DIFUSO 40°  
Y ELÍPTICO 17X35°

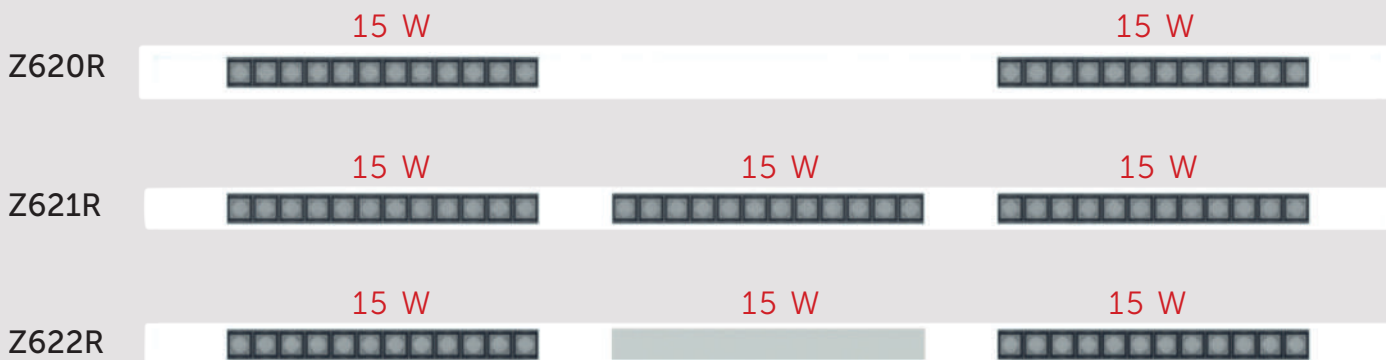
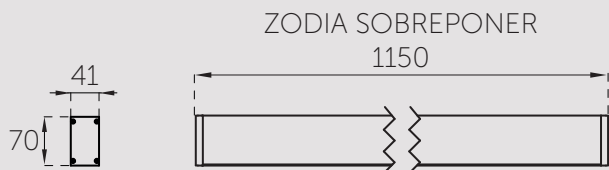
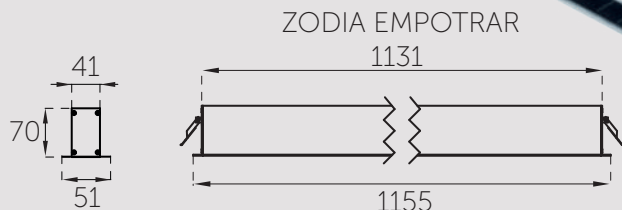
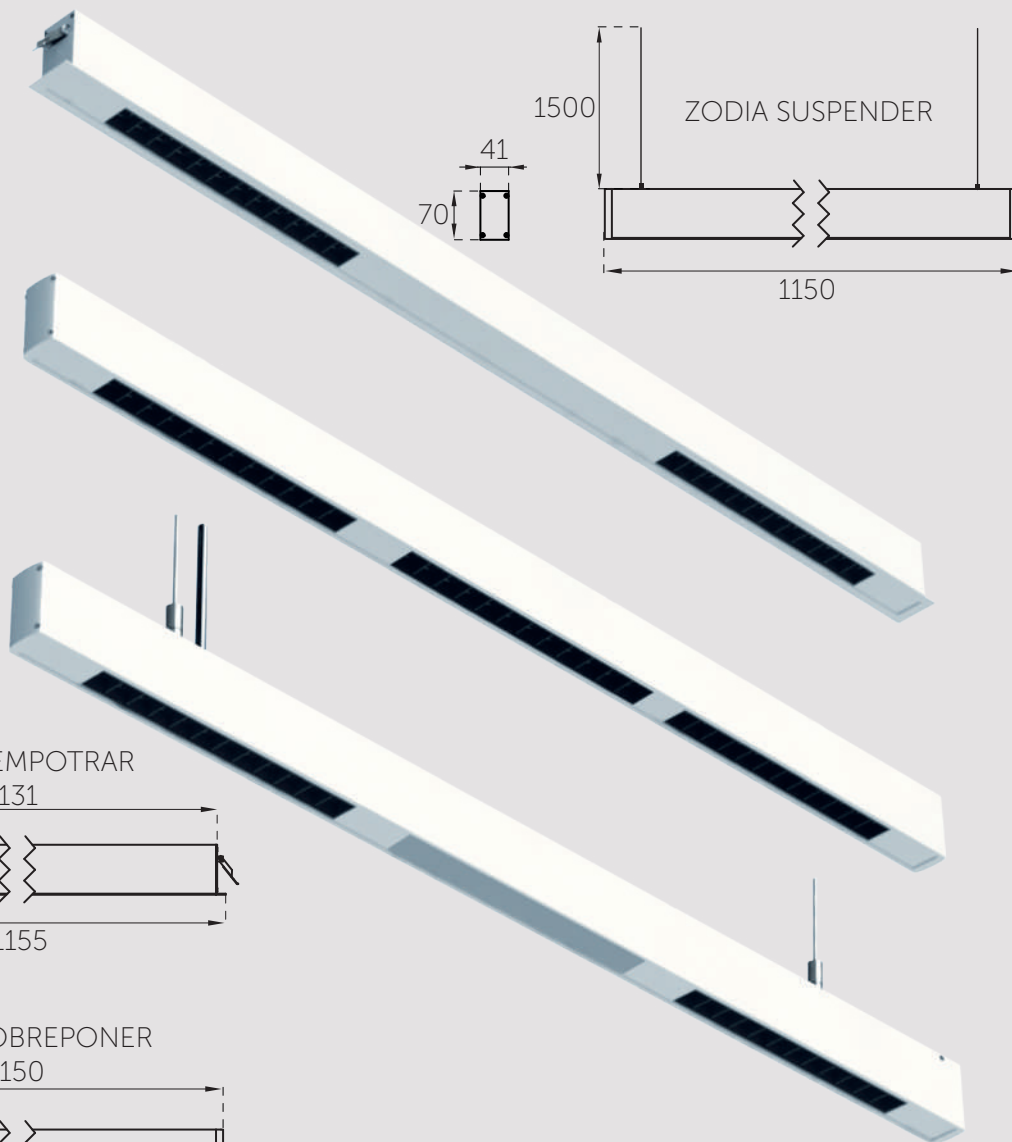

## CONFIGURACIÓN DE PRODUCTO

<b>Z620R</b>	<b>T</b>	<b>3</b>	<b>M</b>	<b>N</b>	<b>B</b>
MODELO DEL PRODUCTO	INSTALACIÓN	COLOR DE LUZ	ÓPTICA	CONTROL ELECTRÓNICO	ACABADO
Z620R 30 W ZODIA LOUVER Z621R 45 W ZODIA LOUVER Z622R 45 W ZODIA LOUVER-DIFUSOR	E EMPOTRADO S SOBREPONER T SUSPENDIDO	3 3 000 K 4 4 000 K 5 5 000 K	K SUPER CONCENTRADA C CONCENTRADA M MEDIA D DIFUSA E ELÍPTICA	N ON-OFF A DIMEABLE 0-10 V C DALI + VIVE LUTRON CON SENSOR E DALI + VIVE LUTRON SIN SENSOR	B BLANCO G GRIS N NEGRO
Z627RT 45 W ZODIA LOUVER DUAL Z628RT 60 W ZODIA LOUVER DUAL Z629RT 60 W ZODIA LOUVER-DIFUSOR DUAL	T SUSPENDIDO				

ZODIA SUSPENDIDA  
CON OPCIÓN DE LUZ  
INDIRECTA  
**DISPONIBLE COMO  
PRODUCTO DE LÍNEA**



# ZODIA TANDEM

20 W · 45 W · 55 W · 90 W

BLANCO  
dinámico

VIVE by LUTRON



## ZODIA TANDEM

El sistema **ZODIA** en **TANDEM** permite colocar luminarias en línea continua, utilizando conectores de fácil instalación y logrando efectos de luz continuos, sin partes oscurecidas dentro del difusor de luz.

Echa a volar tu imaginación logrando que la luz inunde tu espacio.

LAS POSIBILIDADES ILIMITADAS QUE OFRECEN LOS LUMINARIOS ZODIA PERMITEN CREAR EFECTOS DE LUZ PARA ÁREAS DE TRABAJO, TRÁNSITO Y CIRCULACIÓN CON FLUIDEZ Y EFICIENCIA.

EL SISTEMA TIENE CONECTORES RÁPIDOS PARA ENERGIZAR CADA TRAMO, Y DEJANDO FIJO EL SISTEMA CON CONECTORES METÁLICOS.

DEFINE TU SISTEMA CON LUMINARIAS TERMINALES E INTERMEDIAS.

SOPORTE UNIÓN ZODIA  
(Integrado, inicial y central)

CONECTORES HEMBRA-MACHO

# ZODIA TANDEM

20 W · 45 W · 55 W · 90 W



## CONFIGURACIÓN DE PRODUCTO

Z600R	
MODELO DEL PRODUCTO	
Z600R	20 W ZODIA TANDEM INICIAL 0.58 m
Z601R	20 W ZODIA TANDEM INICIAL 1.15 m
Z602R	45 W ZODIA TANDEM INICIAL 1.15 m
Z603R	55 W ZODIA TANDEM INICIAL 1.15 m
Z604R	45 W ZODIA TANDEM INICIAL **
Z670R	55 W ZODIA TANDEM INICIAL **
Z631R	90 W ZODIA TANDEM INICIAL **
Z634R	45 W ZODIA TANDEM INICIAL 1.13 m DIR-INDIR (SUSPENDIDA)
Z637R	90 W ZODIA TANDEM INICIAL DIR-INDIR (SUSPENDIDA) 2.27 m

## ZODIA INICIAL

T	3	F	N	B
INSTALACIÓN	COLOR DE LUZ	ÓPTICA	CONTROL ELECTRÓNICO	ACABADO
E EMPOTRADO S SOBREPONER T SUSPENDIDO	3 3 000 K 4 4 000 K 5 5 000 K	F DIFUSOR FROSTED	N ON-OFF A DIMEABLE 0-10 V C DALI + VIVE LUTRON CON SENSOR E DALI + VIVE LUTRON SIN SENSOR	B BLANCO G GRIS N NEGRO
	B BLANCO DINÁMICO		BLANCO DINÁMICO B DALI Q CONTROL QUANTUM	

\*\* Las medidas pueden variar según la aplicación; suspender, empotrar, sobreponer



## CONFIGURACIÓN DE PRODUCTO

Z605R	
MODELO DEL PRODUCTO	
Z605R	20 W ZODIA TANDEM CENTRAL 0.58 m
Z606R	20 W ZODIA TANDEM CENTRAL 1.15 m
Z607R	45 W ZODIA TANDEM CENTRAL 1.15 m
Z608R	55 W ZODIA TANDEM CENTRAL 1.15 m
Z609R	45 W ZODIA TANDEM CENTRAL **
Z671R	55 W ZODIA TANDEM CENTRAL **
Z632R	90 W ZODIA TANDEM CENTRAL **
Z635R	45 W ZODIA TANDEM CENTRAL 1.13 m DIR-INDIR (SUSPENDIDO)
Z638R	90 W ZODIA TANDEM CENTRAL 2.27 m DIR-INDIR (SUSPENDIDO)

## ZODIA CENTRAL

T	3	F	N	B
INSTALACIÓN	COLOR DE LUZ	ÓPTICA	CONTROL ELECTRÓNICO	ACABADO
E EMPOTRADO S SOBREPONER T SUSPENDIDO	3 3 000 K 4 4 000 K 5 5 000 K	F DIFUSOR FROSTED	N ON-OFF A DIMEABLE 0-10 V C DALI + VIVE LUTRON CON SENSOR E DALI + VIVE LUTRON SIN SENSOR	B BLANCO G GRIS N NEGRO
	B BLANCO DINÁMICO		BLANCO DINÁMICO B DALI Q CONTROL QUANTUM	

\*\* Las medidas pueden variar según la aplicación; suspender, empotrar, sobreponer



## CONFIGURACIÓN DE PRODUCTO

Z610R	
MODELO DEL PRODUCTO	
Z610R	20 W ZODIA TANDEM FINAL 0.58 m
Z611R	20 W ZODIA TANDEM FINAL 1.15 m
Z612R	45 W ZODIA TANDEM FINAL 1.15 m
Z613R	55 W ZODIA TANDEM FINAL 1.15 m
Z614R	45 W ZODIA TANDEM FINAL **
Z672R	55 W ZODIA TANDEM FINAL **
Z633R	90 W ZODIA TANDEM FINAL **
Z636R	45 W ZODIA TANDEM FINAL 1.13 m DIR-INDIR (SUSPENDIDA)
Z639R	90 W ZODIA TANDEM FINAL 2.27 m DIR-INDIR (SUSPENDIDA)

## ZODIA FINAL

T	3	F	N	B
INSTALACIÓN	COLOR DE LUZ	ÓPTICA	CONTROL ELECTRÓNICO	ACABADO
E EMPOTRADO S SOBREPONER T SUSPENDIDO	3 3 000 K 4 4 000 K 5 5 000 K	F DIFUSOR FROSTED	N ON-OFF A DIMEABLE 0-10 V C DALI + VIVE LUTRON CON SENSOR E DALI + VIVE LUTRON SIN SENSOR	B BLANCO G GRIS N NEGRO
	B BLANCO DINÁMICO		BLANCO DINÁMICO B DALI Q CONTROL QUANTUM	

ZODIA L TÁNDEM

20 W · 45 W · 55W

VIVE by LUTRON

BLANCO  
dinámico



# ARREGLOS ZODIA L TÁNDEM PARA HACER UN PROYECTO

20 W · 45 W · 55 W

## ARREGLO EN RECTÁNGULO

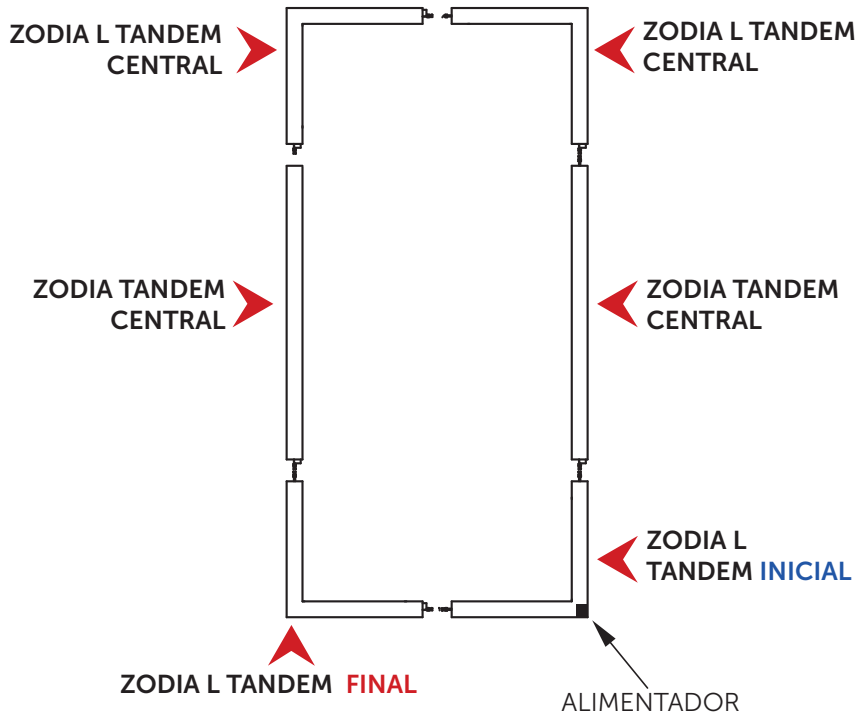

CAPACIDAD INTERCONEXIÓN ON-OFF CABLE CALIBRE 3X18

WATTS	TAMAÑO	CAPACIDAD
20 W 45 W 55 W	0.6 M	18 LUMINARIAS
20 W 45 W 55 W	1.15 M	12 LUMINARIAS
20 W 45 W 55 W	2.27 M	6 LUMINARIAS

CAPACIDAD INTERCONEXIÓN 0-10 V CABLE CALIBRE 5X22

WATTS	TAMAÑO	CAPACIDAD
20 W 45 W 55 W	0.6 M	9 LUMINARIAS
20 W 45 W 55 W	1.15 M	6 LUMINARIAS
20 W 45 W 55 W 90 W	2.27 M	3 LUMINARIAS

## ARREGLO EN CUADRO

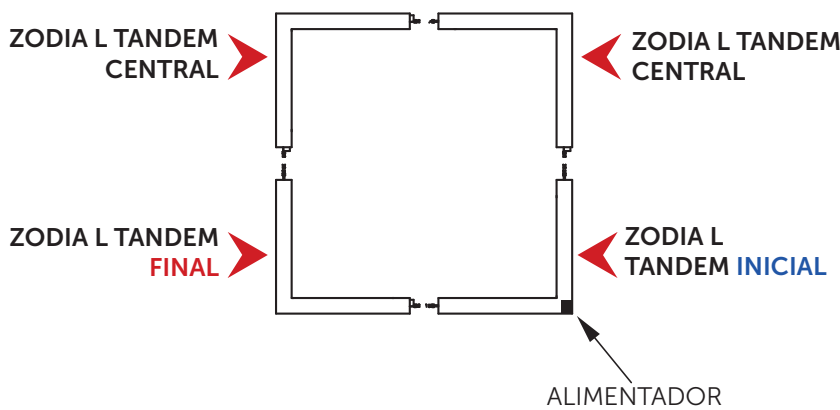

## CONFIGURACIÓN DE PRODUCTO

Z616R	T	3	F	N	B
MODELO DEL PRODUCTO	INSTALACIÓN	COLOR DE LUZ	ÓPTICA	CONTROL ELECTRÓNICO	ACABADO
Z655R ZODIA L TÁNDEM INICIAL 20 W Z656R ZODIA L TÁNDEM INICIAL 45 W Z657R ZODIA L TÁNDEM INICIAL 55 W Z616R ZODIA L TÁNDEM CENTRAL 20 W Z617R ZODIA L TÁNDEM CENTRAL 45 W Z618R ZODIA L TÁNDEM CENTRAL 55 W Z658R ZODIA L TÁNDEM FINAL 20 W Z659R ZODIA L TÁNDEM FINAL 45 W Z660R ZODIA L TÁNDEM FINAL 55 W	S SOBREPONER T SUSPENDIDO E EMPOTRAR	3 3 000 K 4 4 000 K 5 5 000 K	F DIFUSOR FROSTED	N ON-OFF A DIMEABLE 0-10 V C DALI + VIVE LUTRON CON SENSOR E DALI + VIVE LUTRON SIN SENSOR BLANCO DINÁMICO B DALI Q CONTROL QUANTUM	B BLANCO G GRIS N NEGRO

# ZODIA L & CUADRO

40 W · 80 W



## EL SISTEMA ZODIA SUSPENDIDO

BRINDA LA OPORTUNIDAD DE CREAR ESQUINAS, PARA HACER ESCUADRAS, CUADROS Y RECTÁNGULOS DE LUMINARIAS

**BLANCO**  
dinámico



DISEÑO ÚNICO  
CON ESQUINAS A 90°

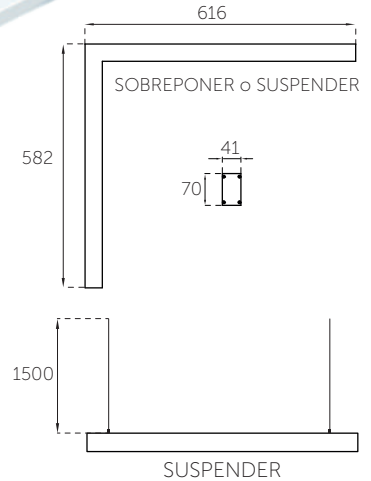
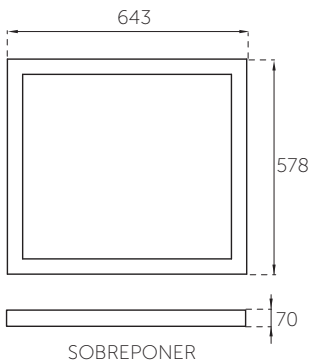

### CONFIGURACIÓN DE PRODUCTO

<b>Z195R</b>	<b>T</b>	<b>3</b>	<b>F</b>	<b>N</b>	<b>B</b>
MODELO DEL PRODUCTO	INSTALACIÓN	COLOR DE LUZ	ÓPTICA	CONTROL ELECTRÓNICO	ACABADO
<b>Z195R 80 W ZODIA CUADRO</b>	<b>S</b> SOBREPONER <b>T</b> SUSPENDIDO	<b>3</b> 3 000 K <b>4</b> 4 000 K <b>5</b> 5 000 K	<b>F</b> DIFUSOR FROSTED	<b>N</b> ON-OFF <b>A</b> DIMEABLE 0-10 V <b>C</b> DALI + VIVE LUTRON CON SENSOR <b>E</b> DALI + VIVE LUTRON SIN SENSOR  <b>BLANCO DINÁMICO</b> <b>B</b> DALI <b>Q</b> CONTROL QUANTUM	<b>B</b> BLANCO <b>G</b> GRIS <b>N</b> NEGRO
		<b>B</b> BLANCO DINÁMICO			



ZODIA L

### CONFIGURACIÓN DE PRODUCTO

<b>Z615R</b>	<b>T</b>	<b>3</b>	<b>F</b>	<b>N</b>	<b>B</b>
MODELO DEL PRODUCTO	INSTALACIÓN	COLOR DE LUZ	ÓPTICA	CONTROL ELECTRÓNICO	ACABADO
<b>Z615R 40 W ZODIA L</b>	<b>S</b> SOBREPONER <b>T</b> SUSPENDIDO <b>E</b> EMPOTRAR	<b>3</b> 3 000 K <b>4</b> 4 000 K <b>5</b> 5 000 K	<b>F</b> DIFUSOR FROSTED	<b>N</b> ON-OFF <b>A</b> DIMEABLE 0-10 V <b>C</b> DALI + VIVE LUTRON CON SENSOR <b>E</b> DALI + VIVE LUTRON SIN SENSOR  <b>BLANCO DINÁMICO</b> <b>B</b> DALI <b>Q</b> CONTROL QUANTUM	<b>B</b> BLANCO <b>G</b> GRIS <b>N</b> NEGRO
		<b>B</b> BLANCO DINÁMICO			

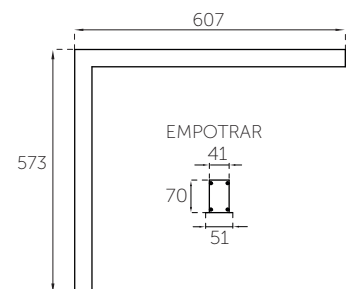

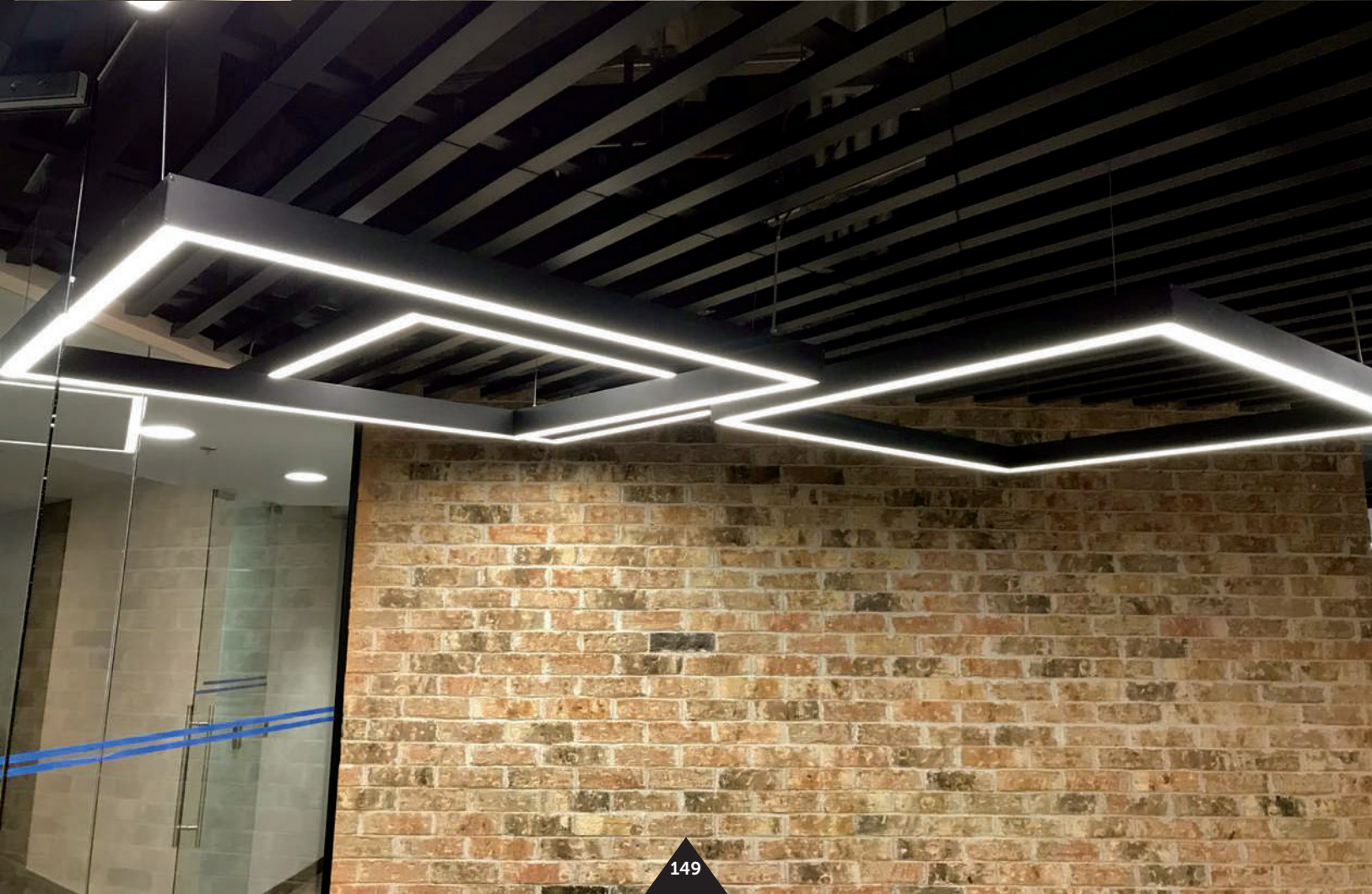

# ZODIA PROGRAMABLE DUAL; MODO NORMAL Y DE EMERGENCIA

30 W · 50 W



LA FAMILIA DE LUMINARIAS DE EMERGENCIA ZODIA SON UNA SOLUCIÓN DUAL CAPAZ DE OPERAR EN MODO NORMAL (BAJO TENSIÓN DE LÍNEA) O EN MODO EMERGENCIA EN UN SOLO DISPOSITIVO.

EN UN EVENTO DE PÉRDIDA DE ENERGÍA ELÉCTRICA EN LA LÍNEA EL MODO DE EMERGENCIA ES ACTIVADO, LA ENERGÍA NECESARIA ES SUMINISTRADO POR UN CONJUNTO DE BATERÍAS.

## CONFIGURACIÓN DE PRODUCTO

<b>Z650R</b>	<b>T</b>	<b>3</b>	<b>F</b>	<b>E</b>	<b>B</b>
MODELO DEL PRODUCTO	INSTALACIÓN	COLOR DE LUZ	ÓPTICA	CONTROL ELECTRÓNICO	ACABADO
Z650R 30 W ZODIA 1.7 m	E EMPOTRADO T SUSPENDIDO S SOBREPONER	3 3 000 K 4 4 000 K 5 5 000 K	F DIFUSOR FROSTED	E LUMINARIA DE EMERGENCIA	B BLANCO G GRIS N NEGRO



## CONFIGURACIÓN DE PRODUCTO

<b>Z651R</b>	<b>E</b>	<b>3</b>	<b>F</b>	<b>E</b>	<b>B</b>
MODELO DEL PRODUCTO	INSTALACIÓN	COLOR DE LUZ	ÓPTICA	CONTROL ELECTRÓNICO	ACABADO
Z651R 50 W ZODIA 1.7 m	E EMPOTRADO T SUSPENDIDO S SOBREPONER	3 3 000 K 4 4 000 K 5 5 000 K	F DIFUSOR FROSTED	E LUMINARIA DE EMERGENCIA	B BLANCO G GRIS N NEGRO

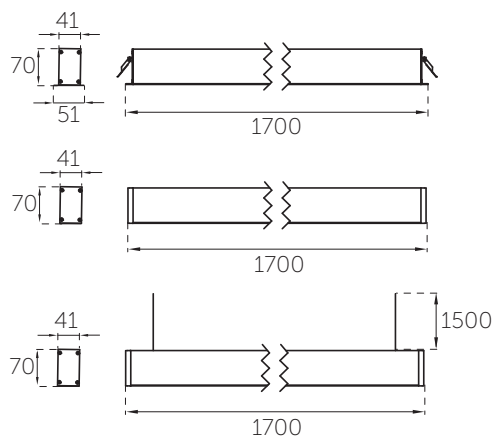

# ZODIA SUSPENDIDO DUAL

20 W · 45 W · 55 W



**BLANCO**  
dinámico

SISTEMA DUAL DE LUZ CON **UP LIGHT** Y **DOWN LIGHT** IDEAL PARA EVITAR EL EFECTO CAVERNA EN EL AMBIENTE A ILUMINAR CON ESTE VERSÁTIL SISTEMA DE ILUMINACIÓN

DISEÑADA PARA SUSPENDER SOBRE LOSA O PLAFÓN CORRIDO

**DOWN LIGHT**

**UP LIGHT**

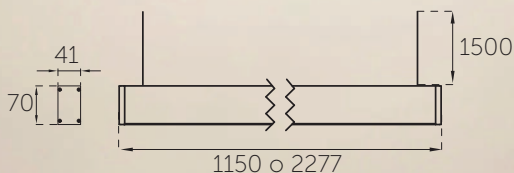
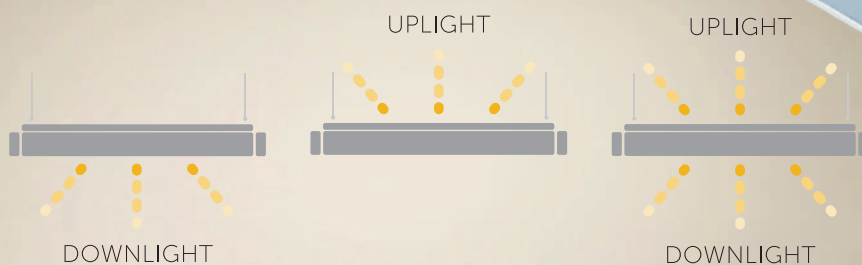

CON POSIBILIDAD DE PODER CONTROLAR INDISTINTAMENTE LA LUZ SUPERIOR DE LA INFERIOR

## CONFIGURACIÓN DE PRODUCTO

<b>Z623R</b>	<b>T</b>	<b>3</b>	<b>F</b>	<b>N</b>	<b>B</b>
MODELO DEL PRODUCTO	INSTALACIÓN	COLOR DE LUZ	ÓPTICA	CONTROL ELECTRÓNICO	ACABADO
Z623R 20 W ZODIA DUAL 1.15 m DIR-INDIR Z624R 45 W ZODIA DUAL 1.15 m DIR-INDIR Z625R 55 W ZODIA DUAL 1.15 m DIR-INDIR Z626R 45 W ZODIA DUAL 2.27 m DIR-INDIR	<b>T</b> SUSPENDIDO	<b>3</b> 3000K <b>4</b> 4000K <b>5</b> 5000K	<b>F</b> DIFUSOR FROSTED	<b>N</b> ON-OFF <b>A</b> DIMEABLE 0-10 V <b>C</b> DALI + VIVE LUTRON CON SENSOR <b>E</b> DALI + VIVE LUTRON SIN SENSOR	<b>B</b> BLANCO <b>G</b> GRIS <b>N</b> NEGRO
		<b>B</b> BLANCO DINÁMICO		<b>BLANCO DINÁMICO</b> <b>B</b> DALI <b>Q</b> CONTROL QUANTUM	







## ZODIA DE MADERA

20 W · 45 W · 55 W · 80 W

LA LUMINARIA ZODIA DE MADERA CUENTA CON UN ACABADO ÚNICO EN MADERA DE NOGAL O MADERA DE ENCINO.

IDEAL PARA ILUMINAR CUALQUIER ENTORNO INTERIOR COMO OFICINAS, RESIDENCIAS O RETAIL.

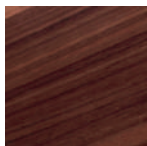

ACABADO MADERA NOGAL

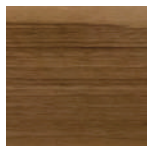

ACABADO MADERA ENCINO

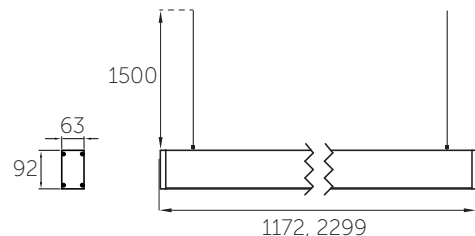

1172, 2299

ZODIA DE MADERA LINEAL SUSPENDIDA

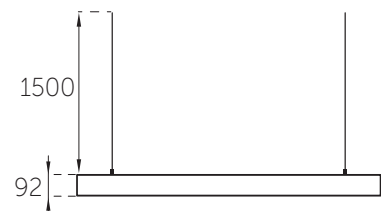
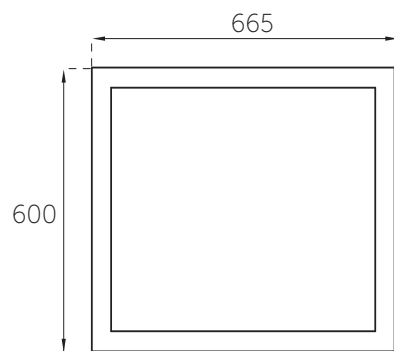

ZODIA CUADRO DE MADERA SUSPENDIDA

### CONFIGURACIÓN DE PRODUCTO

<b>Z190R</b>	<b>T</b>	<b>3</b>	<b>F</b>	<b>N</b>	<b>BM</b>
MODELO DEL PRODUCTO	INSTALACIÓN	COLOR DE LUZ	ÓPTICA	CONTROL ELECTRÓNICO	ACABADO
Z190R 20 W ZODIA 1.17 m Z191R 45 W ZODIA 1.17 m Z192R 55 W ZODIA 1.17 m Z193R 45 W ZODIA 2.29 m	T SUSPENDIDO	3 3 000 K 4 4 000 K 5 5 000 K	F DIFUSOR FROSTED	N ON-OFF A DIMEABLE 0-10 V C DALI + VIVE LUTRON CON SENSOR E DALI + VIVE LUTRON SIN SENSOR  BLANCO DINÁMICO B DALI Q CONTROL QUANTUM	BM NOGAL C/BICEL BLANCO NM NOGAL C/BICEL NEGRO BL ENCINO C/BICEL BLANCO NL ENCINO C/BICEL NEGRO
		B BLANCO DINÁMICO			

### CONFIGURACIÓN DE PRODUCTO

<b>Z195R</b>	<b>T</b>	<b>3</b>	<b>F</b>	<b>N</b>	<b>BM</b>
MODELO DEL PRODUCTO	INSTALACIÓN	COLOR DE LUZ	ÓPTICA	CONTROL ELECTRÓNICO	ACABADO
	T SUSPENDIDO	3 3 000 K 4 4 000 K 5 5 000 K	F DIFUSOR FROSTED	N ON-OFF A DIMEABLE 0-10 V C DALI + VIVE LUTRON CON SENSOR E DALI + VIVE LUTRON SIN SENSOR  BLANCO DINÁMICO B DALI Q CONTROL QUANTUM	BM NOGAL C/BICEL BLANCO NM NOGAL C/BICEL NEGRO BL ENCINO C/BICEL BLANCO NL ENCINO C/BICEL NEGRO
		B BLANCO DINÁMICO			



## ZIBA / ZIRA

- Cuerpo de aluminio extruido acabado en poliéster electrostático
- Difusor de PMMA 90% transmitancia
- Conexión: **120-277 V AC**
- Índice de Protección: **IP40**
- Índice de Rendimiento de Color IRC: **Mayor a 80**
- Vida promedio: **50 000 horas**
- Disponible con LED Driver dimeable para plataforma **0-10 V**

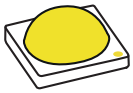

- Circuito de LED SMD de **20 W, 45 W, 55 W o 90 W**
- Potencia total: **20 W, 40 W, 45 W, 55 W, 90 W, 110 W & 180 W**
- Flujo: **120 lúmenes por Watt**
- Temperatura de Color Correlacionada, TCC: **3 000 K, 4 000 K o 5 000 K**

150°C -40°C				<b>IP</b> 3 000 K 4 000 K 5 000 K	<b>TCC</b> 120-277 VAC	<b>RANGO VOLTAJE</b> 40	HECHO EN MEXICO
<b>POTENCIA TOTAL</b> 20 W	<b>POTENCIA TOTAL</b> 40 W	<b>POTENCIA TOTAL</b> 45 W	<b>POTENCIA TOTAL</b> 55 W	<b>POTENCIA TOTAL</b> 90 W	<b>POTENCIA TOTAL</b> 110 W	<b>POTENCIA TOTAL</b> 180 W	<b>NOM</b>
<b>FLUJO LUMINOSO</b> 120 lum xW	<b>IRC</b> >80	BLANCO	NEGRO	GRIS	<b>TVU</b> 50 000 h		

### ÓPTICA

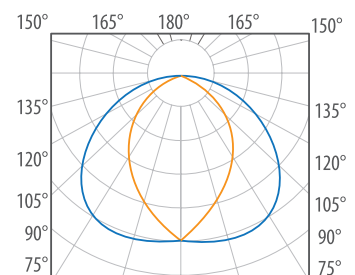

GARANTÍA DE CINCO AÑOS CONTRA DEFECTOS DE FABRICACIÓN.

# ZIBA SUSPENDIDO LUZ DIRECTA & DUAL

20 W · 40 W · 45 W · 55 W · 90 W · 110 W · 180 W

## CONFIGURACIÓN DE PRODUCTO

<b>Z260RT</b>	<b>3</b>	<b>F</b>	<b>N</b>	<b>B</b>
MODELO DEL PRODUCTO	COLOR DE LUZ	ÓPTICA	CONTROL ELECTRÓNICO	ACABADO
Z260RT 20 W 1.13 m Z261RT 45 W 1.13 m Z262RT 55 W 1.13 m Z265RT 45 W 2.26 m Z266RT 55 W 2.26 m Z267RT 90 W 2.26 m	3 3 000 K 4 4 000 K 5 5 000 K	F DIFUSOR FROSTED	N ON-OFF A DIMEABLE 0-10 V C DALI + VIVE LUTRON CON SENSOR E DALI + VIVE LUTRON SIN SENSOR	B BLANCO G GRIS N NEGRO
	B BLANCO DINÁMICO		BLANCO DINÁMICO B DALI Q CONTROL QUANTUM	

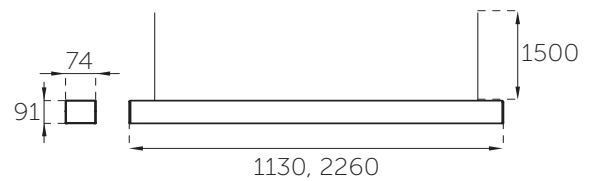

LUMINARIA SUSPENDIDA DE ALTA POTENCIA CON LOUVER PARA GRAN CONFORT  
CON OPCIÓN LUZ DIRECTA O DUAL



<b>ZIBA DUAL</b>
Z268RT (20 W DIR. / 20 W IND.) 1.13 m Z269RT (45 W DIR. / 45 W IND.) 1.13 m Z270RT (55 W DIR. / 55 W IND.) 1.13 m Z273RT (45 W DIR. / 45 W IND.) 2.26 m Z274RT (55 W DIR. / 55 W IND.) 2.26 m Z275RT (90 W DIR. / 90 W IND.) 2.26 m

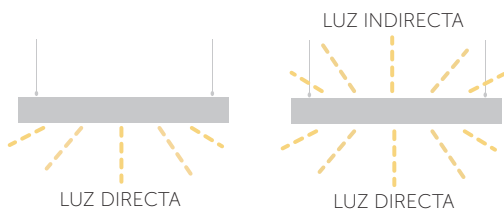

# ZIBA SUSPENDIDO PARA RIEL & LUZ INDIRECTA

45 W

SISTEMA DE SUSPENDER VERSÁTIL PARA NUESTRO SISTEMA DE RIELES CON OPCIÓN LUZ INDIRECTA



DISPONIBLE CON PROYECTOR A RIEL (NO INCLUIDO)

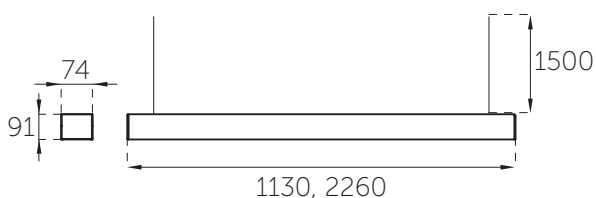

## CONFIGURACIÓN DE PRODUCTO

<b>Z276RT</b>	<b>3</b>	<b>F</b>	<b>N</b>	<b>B</b>
MODELO DEL PRODUCTO	COLOR DE LUZ	ÓPTICA	CONTROL ELECTRÓNICO	ACABADO
Z276RT 45 W 1.13 m Z277RT 45 W 2.26 m	3 3 000 K 4 4 000 K 5 5 000 K	F DIFUSOR FROSTED	N ON-OFF A DIMEABLE 0-10 V C DALI + VIVE LUTRON CON SENSOR E DALI + VIVE LUTRON SIN SENSOR	B BLANCO G GRIS N NEGRO
	B BLANCO DINÁMICO		BLANCO DINÁMICO B DALI Q CONTROL QUANTUM	

# ZIBA SUSPENDIDA TANDEM

20 W · 40 W · 45 W · 55 W · 90 W · 110 W · 180 W



BLANC  
dinámico



## ZIBA TANDEM

El sistema **ZIBA** en **TANDEM** permite colocar luminarias en línea continua, utilizando conectores de fácil instalación y logrando efectos de luz continuos, sin partes oscurecidas dentro del difusor de luz.

## SOPORTE UNIÓN ZIBA (Integrado, inicial y central)

CONECTORES  
HEMBRA-MACHO

## ZIBA INICIAL



### CONFIGURACIÓN DE PRODUCTO

<b>Z740RT</b>	<b>3</b>	<b>F</b>	<b>N</b>	<b>B</b>
MODELO DEL PRODUCTO	COLOR DE LUZ	ÓPTICA	CONTROL ELECTRÓNICO	ACABADO
Z740RT 20 W ZIBA TANDEM INICIAL 1.13 m Z743RT 45 W ZIBA TANDEM INICIAL 1.13 m Z746RT 55 W ZIBA TANDEM INICIAL 1.13 m Z749RT 45 W ZIBA TANDEM INICIAL 2.26 m Z752RT 55 W ZIBA TANDEM INICIAL 2.26 m Z755RT 90 W ZIBA TANDEM INICIAL 2.26 m	3 3 000 K 4 4 000 K 5 5 000 K	<b>F</b> DIFUSOR FROSTED	<b>N</b> ON-OFF <b>A</b> DIMEABLE 0-10 V <b>C</b> DALI + VIVE LUTRON CON SENSOR <b>E</b> DALI + VIVE LUTRON SIN SENSOR	<b>B</b> BLANCO <b>G</b> GRIS <b>N</b> NEGRO
<b>ZIBA TANDEM INICIAL DUAL</b> Z758RT 20 W DIR. / 20 W IND. 1.13m Z761RT 45 W DIR. / 45 W IND. 1.13m Z764RT 55 W DIR. / 55 W IND. 1.13m Z767RT 45 W DIR. / 45 W IND. 2.26m Z770RT 55 W DIR. / 55 W IND. 2.26m Z773RT 90 W DIR. / 90 W IND. 2.26m	<b>B</b> BLANCO DINÁMICO		<b>BLANCO DINÁMICO</b> <b>B</b> DALI <b>Q</b> CONTROL QUANTUM	
<b>ZIBA TANDEM INICIAL RIEL</b> Z776RT 45 W INDIRECTOS 1.13 m Z779RT 45 W INDIRECTOS 2.26 m				

## ZIBA CENTRAL



### CONFIGURACIÓN DE PRODUCTO

<b>Z741RT</b>	<b>3</b>	<b>F</b>	<b>N</b>	<b>B</b>
MODELO DEL PRODUCTO	COLOR DE LUZ	ÓPTICA	CONTROL ELECTRÓNICO	ACABADO
Z741RT 20 W ZIBA TANDEM CENTRAL 1.13 m Z744RT 45 W ZIBA TANDEM CENTRAL 1.13 m Z747RT 55 W ZIBA TANDEM CENTRAL 1.13 m Z750RT 45 W ZIBA TANDEM CENTRAL 2.26 m Z753RT 55 W ZIBA TANDEM CENTRAL 2.26 m Z756RT 90 W ZIBA TANDEM CENTRAL 2.26 m	3 3 000 K 4 4 000 K 5 5 000 K	<b>F</b> DIFUSOR FROSTED	<b>N</b> ON-OFF <b>A</b> DIMEABLE 0-10 V <b>C</b> DALI + VIVE LUTRON CON SENSOR <b>E</b> DALI + VIVE LUTRON SIN SENSOR	<b>B</b> BLANCO <b>G</b> GRIS <b>N</b> NEGRO
<b>ZIBA TANDEM CENTRAL DUAL</b> Z759RT 20 W DIR. / 20 W IND. 1.13 m Z762RT 45 W DIR. / 45 W IND. 1.13 m Z765RT 55 W DIR. / 55 W IND. 1.13 m Z768RT 45 W DIR. / 45 W IND. 2.26 m Z771RT 55 W DIR. / 55 W IND. 2.26 m Z774RT 90 W DIR. / 90 W IND. 2.26 m	<b>B</b> BLANCO DINÁMICO		<b>BLANCO DINÁMICO</b> <b>B</b> DALI <b>Q</b> CONTROL QUANTUM	
<b>ZIBA TANDEM CENTRAL RIEL</b> Z777RT 45 W INDIRECTOS 1.13 m Z780RT 45 W INDIRECTOS 2.26 m				

## ZIBA FINAL



### CONFIGURACIÓN DE PRODUCTO

<b>Z742RT</b>	<b>3</b>	<b>F</b>	<b>N</b>	<b>B</b>
MODELO DEL PRODUCTO	COLOR DE LUZ	ÓPTICA	CONTROL ELECTRÓNICO	ACABADO
Z742RT 20 W ZIBA TANDEM FINAL 1.13 m Z745RT 45 W ZIBA TANDEM FINAL 1.13 m Z748RT 55 W ZIBA TANDEM FINAL 1.13 m Z751RT 45 W ZIBA TANDEM FINAL 2.26 m Z754RT 55 W ZIBA TANDEM FINAL 2.26 m Z757RT 90 W ZIBA TANDEM FINAL 2.26 m	3 3 000 K 4 4 000 K 5 5 000 K	<b>F</b> DIFUSOR FROSTED	<b>N</b> ON-OFF <b>A</b> DIMEABLE 0-10 V <b>C</b> DALI + VIVE LUTRON CON SENSOR <b>E</b> DALI + VIVE LUTRON SIN SENSOR	<b>B</b> BLANCO <b>G</b> GRIS <b>N</b> NEGRO
<b>ZIBA TANDEM FINAL DUAL</b> Z760RT 20 W DIR. / 20 W IND. 1.13 m Z763RT 45 W DIR. / 45 W IND. 1.13 m Z766RT 55 W DIR. / 55 W IND. 1.13 m Z769RT 45 W DIR. / 45 W IND. 2.26 m Z772RT 55 W DIR. / 55 W IND. 2.26 m Z775RT 90 W DIR. / 90 W IND. 2.26 m	<b>B</b> BLANCO DINÁMICO		<b>BLANCO DINÁMICO</b> <b>B</b> DALI <b>Q</b> CONTROL QUANTUM	
<b>ZIBA TANDEM FINAL RIEL</b> Z778RT 45 W INDIRECTOS 1.13 m Z781RT 45 W INDIRECTOS 2.26 m				

# ZIRA ARBOTANTE INDIRECTO

20 W



CON POSIBILIDAD PARA COLOCARSE EN TANDEM

ARBOTANTE CON LUZ INDIRECTA PARA MURO

## CONFIGURACIÓN DE PRODUCTO

<b>Z284RS</b>	<b>3</b>	<b>F</b>	<b>N</b>	<b>B</b>
MODELO DEL PRODUCTO	COLOR DE LUZ	ÓPTICA	CONTROL ELECTRÓNICO	ACABADO
Z284RS 20 W 1.13 m Z285RS 20 W 2.26m	3 3 000 K 4 4 000 K 5 5 000 K	F DIFUSOR FROSTED	N ON-OFF A DIMEABLE 0-10 V C DALI + VIVE LUTRON CON SENSOR E DALI + VIVE LUTRON SIN SENSOR	B BLANCO G GRIS N NEGRO
	B BLANCO DINÁMICO		BLANCO DINÁMICO B DALI Q CONTROL QUANTUM	

**MX**  
**HECHO EN**

# ZIRA SUSPENDIDA LUZ INDIRECTA

20 W · 45 W · 55 W



LUMINARIA SUSPENDIDA CON LUZ INDIRECTA

## CONFIGURACIÓN DE PRODUCTO

<b>Z278RT</b>	<b>3</b>	<b>F</b>	<b>N</b>	<b>B</b>
MODELO DEL PRODUCTO	COLOR DE LUZ	ÓPTICA	CONTROL ELECTRÓNICO	ACABADO
Z278RT 20 W 1.13 m Z279RT 45 W 1.13 m Z280RT 55 W 1.13 m Z281RT 20 W 2.26 m Z282RT 45 W 2.26 m Z283RT 55 W 2.26 m	3 3 000 K 4 4 000 K 5 5 000 K	F DIFUSOR FROSTED	N ON-OFF A DIMEABLE 0-10 V C DALI + VIVE LUTRON CON SENSOR E DALI + VIVE LUTRON SIN SENSOR	B BLANCO G GRIS N NEGRO
	B BLANCO DINÁMICO		BLANCO DINÁMICO B DALI Q CONTROL QUANTUM	

# EXTRUIDOS PARA TIRA DE LED

## SOBREPONER & EMPOTRAR

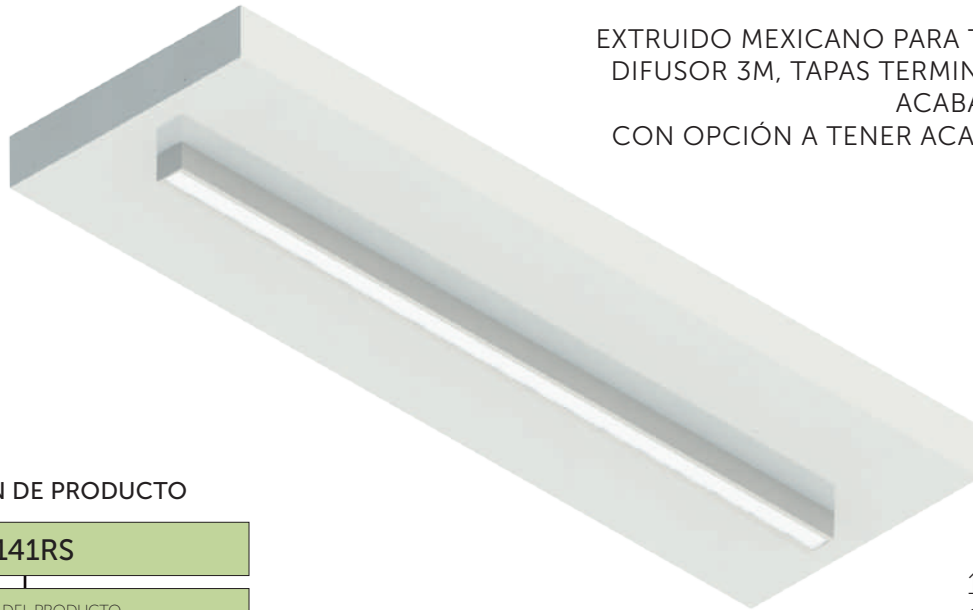

EXTRUIDO MEXICANO PARA TIRA DE LED CON  
DIFUSOR 3M, TAPAS TERMINALES INCLUIDAS,  
ACABADO ANODIZADO  
CON OPCIÓN A TENER ACABADO EN COLOR

### CONFIGURACIÓN DE PRODUCTO

<b>Z141RS</b>	
MODELO DEL PRODUCTO	
<b>Z141RS032A</b>	EXTRUIDO SOBREPONER 1m
<b>Z141RS033A</b>	EXTRUIDO SOBREPONER 2m
<b>Z141RS034A</b>	EXTRUIDO SOBREPONER 3m

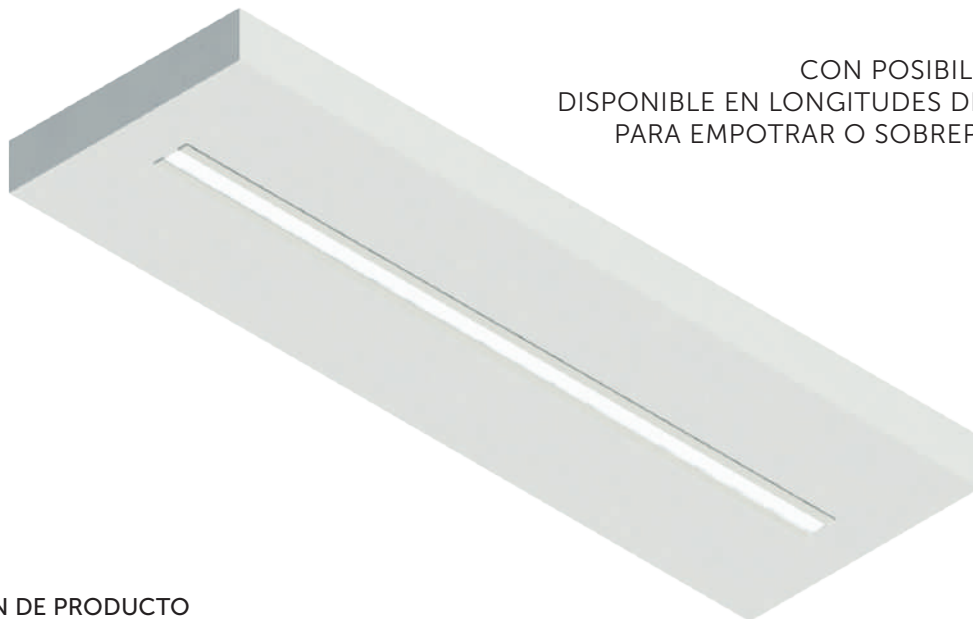
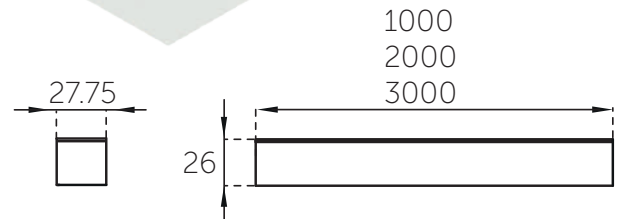

CON POSIBILIDAD EN TANDEM  
DISPONIBLE EN LONGITUDES DE 1, 2 Y 3 METROS  
PARA EMPOTRAR O SOBREPONER EN TECHO

### CONFIGURACIÓN DE PRODUCTO

<b>Z141RE</b>	
MODELO DEL PRODUCTO	
<b>Z141RE023A</b>	EXTRUIDO EMPOTRAR 1m
<b>Z141RE024A</b>	EXTRUIDO EMPOTRAR 2m
<b>Z141RE025A</b>	EXTRUIDO EMPOTRAR 3m

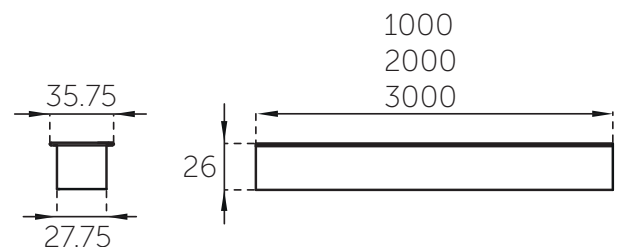





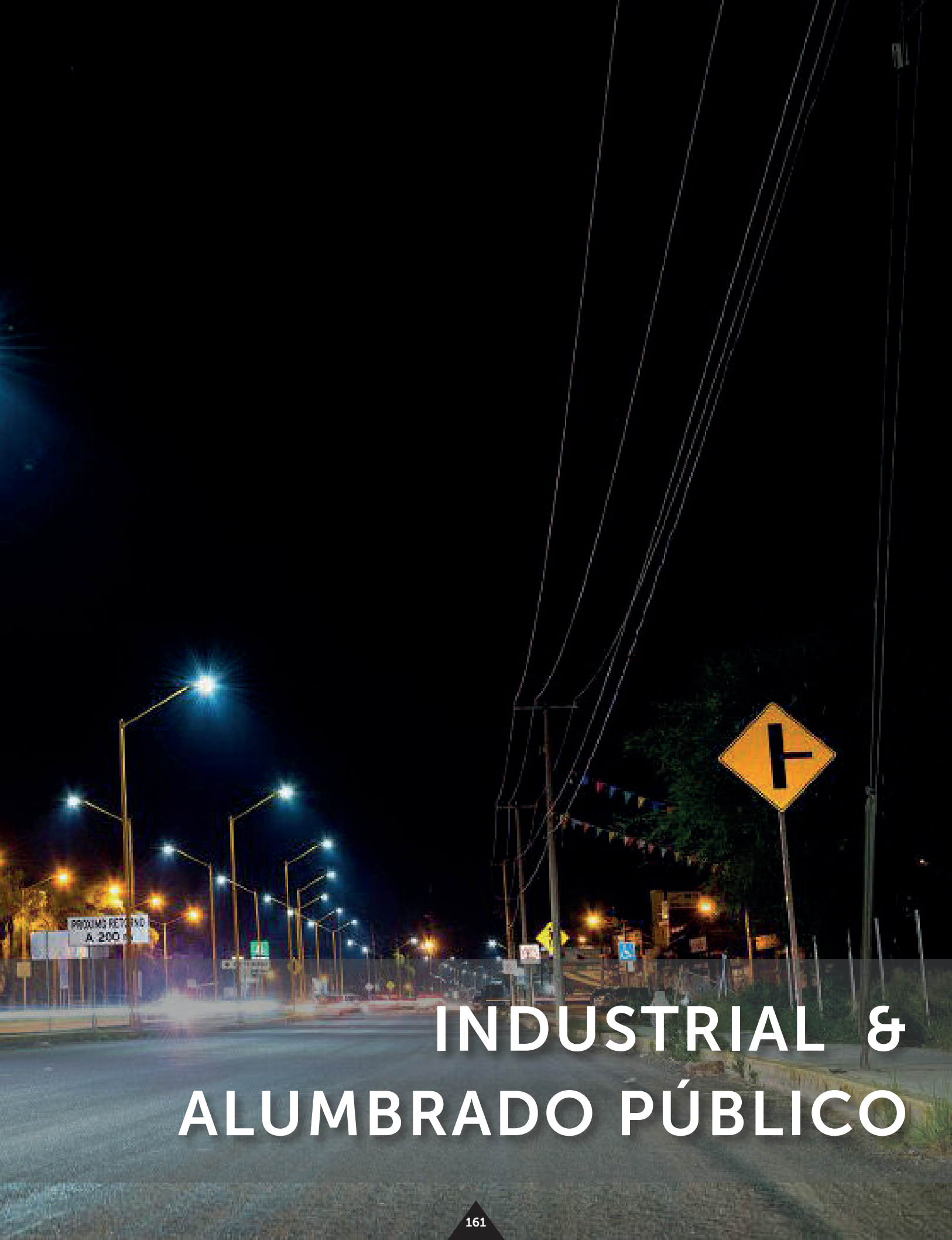

# INDUSTRIAL & ALUMBRADO PÚBLICO

# EXUZ 80 W · 100 W · 140 W

Luminaria tipo High Bay para suspender,  
uso industrial, bodegas y fábricas.





## EXUZ 80 W · 100 W · 140 W

- Para uso industrial, bodegas y fábricas
- Cuerpo housing de fibra de vidrio
- Óptica de acrílico frosted de alta longevidad, resistente a rayos UV, climas extremos y máxima resistencia al impacto, altamente eficiente permite una transmisión de luz del 88%
- Índice de Protección: **IP67**
- Conexión: **120-277 V AC**
- Vida promedio: **50 000 horas**
- Fuente electrónica de alto factor de potencia mayor a 97% integrada

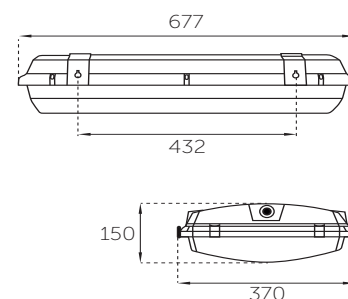

INCLUYE GANCHO EN V ACERO INOX. 316 PARA SUSPENDER

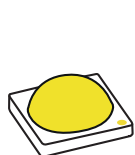
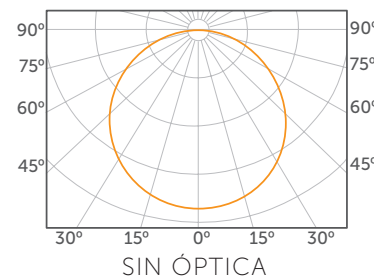

- Potencia total: **80 W, 100 W o 140 W**
- Flujo total: **80 W 10 286 lúmenes**  
**100 W 12 857 lúmenes**  
**140 W 18 000 lúmenes**
- Temperatura de Color Correlacionada nominal TCC: **4 000 K, 5 000 K**

### CONFIGURACIÓN DE PRODUCTO

Z400RT 140 W	<b>5</b>	<b>F</b>	<b>N</b>	<b>B</b>
Z401RT 100 W	COLOR DE LUZ	ÓPTICA	CONTROL ELECTRÓNICO	ACABADO
Z402RT 80 W				
MODELO DEL PRODUCTO	4 4 000 K 5 5 000 K	F FROSTED	N ON-OFF	B BLANCO

### CERTIFICACIONES



UL Listing: File E319249

UL Recognized Components: File E215168

Components Tested and Certified by NSF International



# HARO

105 W · 150 W · 200 W

Luminaria tipo HIGH BAY para colgar, uso industrial, aprobado para cuartos limpios.

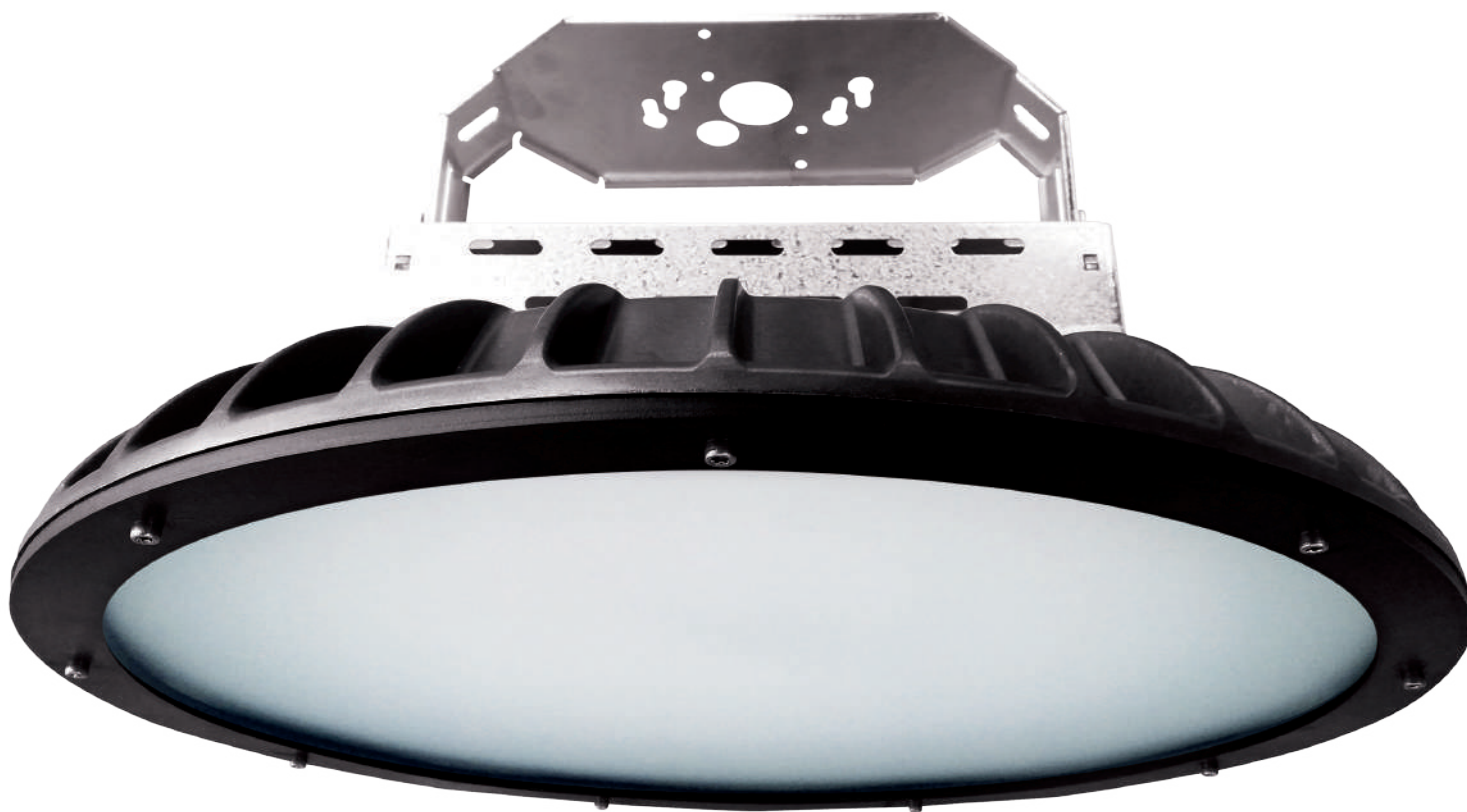



## HARO 105 W · 150 W · 200 W

- Cuerpo de termopolímeros diseñado especialmente para disipar temperatura
- Óptica de acrílico frosted resistente a impactos
- Incluye 1.5 mts de cadena para colgar
- Índice de Protección: **IP65**
- Conexión **105 W: 120 V AC**
- Conexión **150 W o 200 W: 120-277 V AC**
- Vida promedio: **50 000 horas**
- Fuente electrónica de alto factor de potencia mayor a 97% integrada



ALTA POTENCIA Y GRAN AHORRO



- Potencia total: **105 W (fuente integrada) 150 W, 200 W (fuente remota)**
- Flujo total: **100 lúmenes por what**
- Temperatura de Color Correlacionada nominal TCC: **5 000 K**

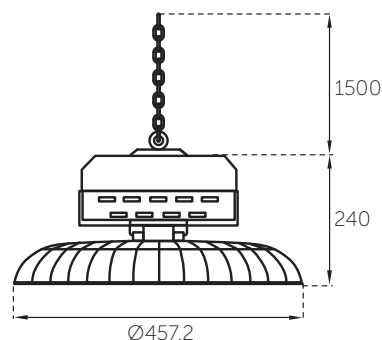

INCLUYE 1.5 METROS DE CADENA PARA COLGAR

### CONFIGURACIÓN DE PRODUCTO

Z345CT 105 W	5	F	N	N
Z346CT 150 W	COLOR DE LUZ	ÓPTICA	CONTROL ELECTRÓNICO	ACABADO
Z347CT 200 W				
MODELO DEL PRODUCTO	5 5 000 K	F FROSTED	N ON-OFF	N NEGRO

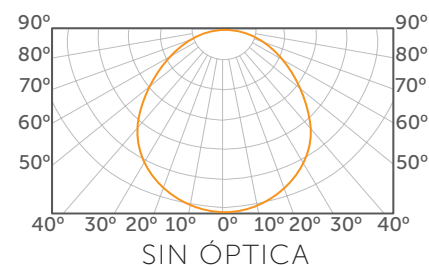

# PARK

20 W · 30 W · 40 W

Luminaria de sobreponer para estacionamientos.





## PARK 20 W · 30 W · 40 W

- Cuerpo housing de fibra de vidrio
- Óptica de acrílico frosted resistente a impactos
- Índice de Protección: **IP66**
- Conexión: **120-277 V AC**
- Vida promedio: **50 000 horas**
- Fuente electrónica de alto factor de potencia mayor a 97% integrada

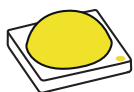

- Potencia total: **20 W, 30 W o 40 W**
- Flujo total: **120 lúmenes por watt**
- 20 W **2 400 lúmenes**
- 30 W **3 600 lúmenes**
- 40 W **4 800 lúmenes**
- Temperatura de Color Correlacionada nominal TCC: **3 000 K, 4 000 K, 5 000 K**



ÓPTICA DE ACRÍLICO FROSTED  
RESISTENTE A IMPACTOS

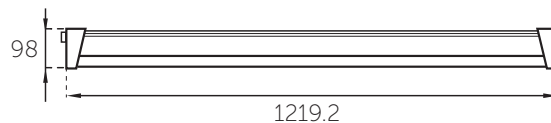

GLÁNDULA CON CABLE

### CONFIGURACIÓN DE PRODUCTO

Z135RS 20 W	5	F	N	N
Z136RS 30 W	COLOR DE LUZ	ÓPTICA	CONTROL ELECTRÓNICO	ACABADO
Z137RS 40 W				
MODELO DEL PRODUCTO	3 3 000 K 4 4 000 K 5 5 000 K	F FROSTED	N ON-OFF	N NEGRO

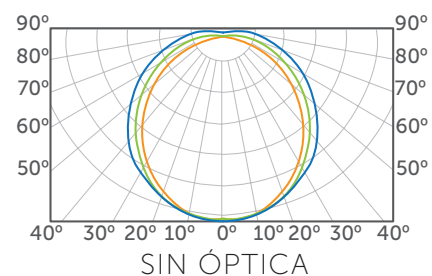



# RUVE 25 W · 50 W · 75 W · 100 W

Una alternativa versátil de alto diseño y tecnología para iluminación de espacios públicos y áreas de tránsito.



**PAESE**  
PROGRAMA DE AHORRO DE ENERGÍA  
DEL SECTOR ELÉCTRICO  
APROBADO PARA 3 TIPOS DE VIALIDADES



# RUVE: ILUMINACIÓN PÚBLICA DE ALTO DESEMPEÑO CON TECNOLOGÍA NUNCA ANTES VISTA EN EL MERCADO MUNDIAL.

Resultado de investigación, ingeniería y análisis riguroso, **RUVE** presenta una serie de características enfocadas a la eficacia, durabilidad, ahorro de energía y que responden a necesidades detectadas en el mercado de la iluminación pública. La versatilidad de sus configuraciones, así como la posibilidad de tener una variedad en colores, instalación y complementos, aunada a sus avanzadas ópticas convierten a **RUVE** en la solución indispensable para iluminación pública con un alto valor estético y tecnológico.

## CUBIERTA DISEÑADA Y FABRICADA EN POLÍMEROS DE INGENIERÍA.



RANURAS PEQUEÑAS: ENTRADA DE AIRE FRIO



RANURAS GRANDES: SALIDA DE AIRE CALIENTE

La cubierta de polímeros permite las siguientes ventajas:

- Libre de corrosión
- Gran durabilidad en ambiente exterior, evitando desgaste o daño debido a los rayos UV
- Aislamiento de temperatura durante el día, quitando la temperatura de los rayos solares, directamente sobre la electrónica, logrando una larga vida de estos componentes
- Diseño que permite una operación a muy baja temperatura, logrando **el mejor resultado de lm/W** en el mercado
- Componentes de máxima calidad
- Factor de fabricación nacional de 90%

## DISPONIBLE EN UNA AMPLIA VARIEDAD DE POTENCIAS Y CON ALTERNATIVAS DE CONFIGURACIÓN EN VOLTAJE DE TENSIÓN DE RED Y FOTOVOLTAICOS.



Flujo de aire frontal



Radios de cubierta suavizados para obtener una menor resistencia al flujo de aire y mejorar el enfriamiento de la cubierta.



Óptica de última generación fabricada en PMMA que permite tener curvas fotométricas tipo II y III.

Disipador de calor y circuitos de 12 LEDs diseñados en México.

PATENTE EN TRÁMITE

## RUVE Y LA GARANTÍA ZERAUS CONTRA EL ENVEJECIMIENTO PREMATURO DEL PRODUCTO.

EL CUERPO DE POLÍMERO PROTEGE LA ELECTRÓNICA Y VIDA DE LOS COMPONENTES EVITANDO EL ENVEJECIMIENTO PREMATURO POR EL CALOR QUE IRRADIA EL SOL SOBRE LA LUMINARIA.



## RUVE TENSIÓN DE RED CON FOTOSENSOR 100 W · 75 W · 50 W · 25 W

- Cuerpo de aluminio y cubierta de polímero estabilizado UV
- Para instalación en poste, diseñado para iluminación pública y vialidades
- Protección Resistencia Mecánica: **IK10**
- Índice de Protección: **IP66**
- Conexión: **120-277 VAC**
- Vida promedio: **75 000 horas**
- Supresor de Picos **20 KV** integrado
- LED Driver electrónico de alto factor de potencia mayor a 95% integrado
- Accesorios: **Z141CE006G** Fococelda multivoltaje
- Disponible en amplia variedad de colores de acuerdo a volumen

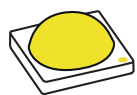
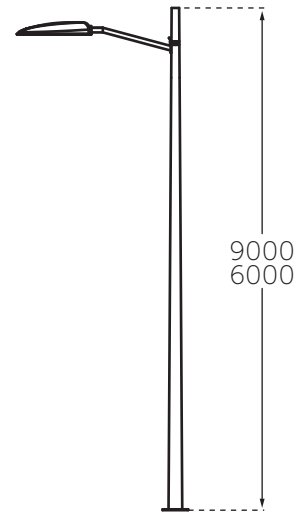
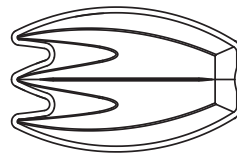

- Potencia total: **100 W / 75 W / 50 W / 25 W**
- Flujo total:  
100 W: **11 650 lúmenes**  
75 W: **8 700 lúmenes**  
50 W: **5 800 lúmenes**  
25 W: **2 900 lúmenes**
- Temperatura de Color Correlacionada Nominal (TCC): **5 700 K**

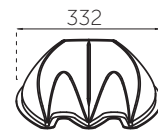
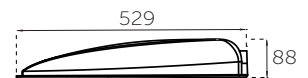

GARANTÍA DE CINCO AÑOS CONTRA DEFECTOS DE FABRICACIÓN.  
PATENTE EN TRÁMITE

### ÓPTICA

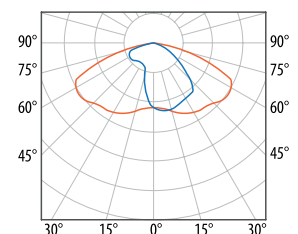

TIPO III

Primer luminario público  
fabricado en polímeros de  
alta tecnología

### CONFIGURACIÓN DE PRODUCTO 25 W

<b>R308VP025</b> RUVE 25 W	<b>5</b>	<b>2</b>	<b>T3</b>	<b>NF</b>	<b>B</b>
MODELO DEL PRODUCTO	COLOR DELUZ	FLUJO LUMINOSO	ÓPTICA	CONTROL ELECTRÓNICO	ACABADO
	5 5 700 K	2 2 900 lm	T3 CURVA TIPO III	NF ON-OFF CON FOTOCELDA	B BLANCO Colore dispnibles para órdenes mayores a 300 piezas: D ROJO E AZUL G GRIS H AMARILLO J VERDE

### CONFIGURACIÓN DE PRODUCTO 50 W

<b>R308VP050</b> RUVE 50 W	<b>5</b>	<b>5</b>	<b>T3</b>	<b>NF</b>	<b>B</b>
MODELO DEL PRODUCTO	COLOR DELUZ	FLUJO LUMINOSO	ÓPTICA	CONTROL ELECTRÓNICO	ACABADO
	5 5 700 K	5 5 800 lm	T3 CURVA TIPO III	NF ON-OFF CON FOTOCELDA	B BLANCO Colore dispnibles para órdenes mayores a 300 piezas: D ROJO E AZUL G GRIS H AMARILLO J VERDE

### CONFIGURACIÓN DE PRODUCTO 75 W

<b>R308VP075</b> RUVE 75 W	<b>5</b>	<b>7</b>	<b>T3</b>	<b>NF</b>	<b>B</b>
MODELO DEL PRODUCTO	COLOR DELUZ	FLUJO LUMINOSO	ÓPTICA	CONTROL ELECTRÓNICO	ACABADO
	5 5 700 K	7 8 700 Lm	T3 CURVA TIPO III	NF ON-OFF CON FOTOCELDA	B BLANCO Colore dispnibles para órdenes mayores a 300 piezas: D ROJO E AZUL G GRIS H AMARILLO J VERDE

### CONFIGURACIÓN DE PRODUCTO 100 W

<b>R308VP100</b> RUVE 100 W	<b>5</b>	<b>10</b>	<b>T3</b>	<b>NF</b>	<b>B</b>
MODELO DEL PRODUCTO	COLOR DELUZ	FLUJO LUMINOSO	ÓPTICA	CONTROL ELECTRÓNICO	ACABADO
	5 5 700 K	10 11 650 Lm	T3 CURVA TIPO III	NF ON-OFF CON FOTOCELDA	B BLANCO Colore dispnibles para órdenes mayores a 300 piezas: D ROJO E AZUL G GRIS H AMARILLO J VERDE



## RUVE Y LA GARANTÍA ZERAUS PARA ENTREGAR UN RENDIMIENTO LUMÍNICO ÓPTIMO.

SU ÓPTICA DE TECNOLOGÍA EUROPEA, FABRICADA EN POLIMETILMETACRILATO PMMA PERMITE UNA TRANSMITANCIA DE FLUJO LUMÍNICO DEL **95%**.



## RUVE TENSIÓN DE RED SIN FOTOSENSOR 100 W · 75 W · 50 W · 25 W

- Cuerpo de aluminio y cubierta de polímero estabilizado UV
- Para instalación en poste, diseñado para iluminación pública y vialidades
- Protección Resistencia Mecánica: **IK10**
- Índice de Protección: **IP66**
- Conexión: **120-277 V AC**
- Vida promedio: **75 000 horas**
- Disponible en amplia variedad de colores de acuerdo a volumen

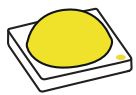

- Potencia total: **100 W / 75 W / 50 W / 25 W**
- Flujo total:  
100 W: **11 650 lúmenes**  
75 W: **8 700 lúmenes**  
50 W: **5 800 lúmenes**  
25 W: **2 900 lúmenes**
- Temperatura de Color Correlacionada Nominal (TCC): **5 700 K**

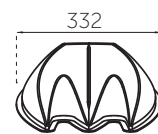
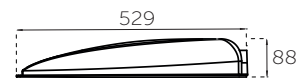
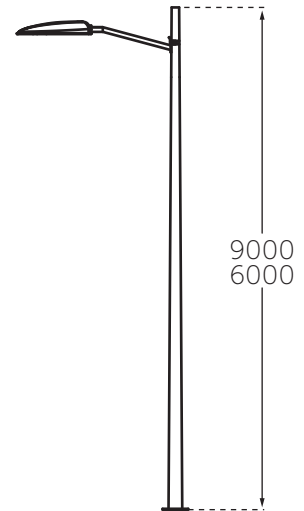
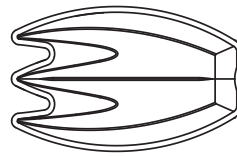

ÓPTICA

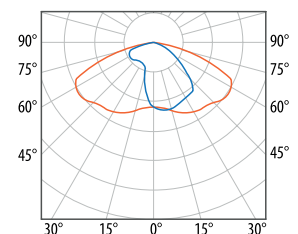

TIPO III

GARANTÍA DE CINCO AÑOS CONTRA DEFECTOS DE FABRICACIÓN.  
PATENTE EN TRÁMITE

### CONFIGURACIÓN DE PRODUCTO 25 W

<b>R308VP025</b> RUVE 25 W	<b>5</b>	<b>2</b>	<b>T3</b>	<b>NS</b>	<b>B</b>
MODELO DEL PRODUCTO	COLOR DELUZ	FLUJO LUMINOSO	ÓPTICA	CONTROL ELECTRÓNICO	ACABADO
	5 5 700 K	2 2 900 lm	T3 CURVA TIPO III	NS ON-OFF SIN FOTOCELDA	B BLANCO Colore dispnibles para órdenes mayores a 300 piezas: D ROJO E AZUL G GRIS H AMARILLO J VERDE

### CONFIGURACIÓN DE PRODUCTO 50 W

<b>R308VP050</b> RUVE 50 W	<b>5</b>	<b>5</b>	<b>T3</b>	<b>NS</b>	<b>B</b>
MODELO DEL PRODUCTO	COLOR DELUZ	FLUJO LUMINOSO	ÓPTICA	CONTROL ELECTRÓNICO	ACABADO
	5 5 700 K	5 5 800 lm	T3 CURVA TIPO III	NS ON-OFF SIN FOTOCELDA	B BLANCO Colore dispnibles para órdenes mayores a 300 piezas: D ROJO E AZUL G GRIS H AMARILLO J VERDE

### CONFIGURACIÓN DE PRODUCTO 75 W

<b>R308VP075</b> RUVE 75 W	<b>5</b>	<b>7</b>	<b>T3</b>	<b>NS</b>	<b>B</b>
MODELO DEL PRODUCTO	COLOR DELUZ	FLUJO LUMINOSO	ÓPTICA	CONTROL ELECTRÓNICO	ACABADO
	5 5 700 K	7 8 700 Lm	T3 CURVA TIPO III	NS ON-OFF SIN FOTOCELDA	B BLANCO Colore dispnibles para órdenes mayores a 300 piezas: D ROJO E AZUL G GRIS H AMARILLO J VERDE

### CONFIGURACIÓN DE PRODUCTO 100 W

<b>R308VP100</b> RUVE 100 W	<b>5</b>	<b>10</b>	<b>T3</b>	<b>NS</b>	<b>B</b>
MODELO DEL PRODUCTO	COLOR DELUZ	FLUJO LUMINOSO	ÓPTICA	CONTROL ELECTRÓNICO	ACABADO
	5 5 700 K	10 11 650 Lm	T3 CURVA TIPO III	NS ON-OFF SIN FOTOCELDA	B BLANCO Colore dispnibles para órdenes mayores a 300 piezas: D ROJO E AZUL G GRIS H AMARILLO J VERDE

# RUVE CABEZAL

12 / 24 VDC

- Cuerpo de aluminio y cubierta de polímero estabilizado UV
- Protección Resistencia Mecánica: **IK10**
- Índice de Protección: **IP66**
- Conexión: **12 V DC (25 W/50 W)**  
**24 V DC (75 W/100 W)**

- Potencia total: **100 W / 75 W / 50 W / 25 W**
- Flujo total: **11 650 lm, 8 700 lm, 5 800 lm, 2 900 lm**
- Temperatura de Color Correlacionada nominal TCC: **5 700 K**
- Vida promedio: **75 000 horas**
- Disponible en amplia variedad de colores de acuerdo a volumen

## CONFIGURACIÓN DE PRODUCTO 25 W

<b>R308VP025</b> RUVE 25 W	<b>5</b>	<b>2</b>	<b>T3</b>	<b>N12</b>	<b>B</b>
COLOR DELUZ	FLUJO LUMINOSO	ÓPTICA	CONTROL ELECTRÓNICO	ACABADO	
MODELO DEL PRODUCTO	5 5 700 K	2 2 900 lm	T3 CURVA TIPO III	N12 12 V DC	B BLANCO Colore dispnibles para órdenes mayores a 300 piezas: D ROJO E AZUL G GRIS H AMARILLO J VERDE

## CONFIGURACIÓN DE PRODUCTO 50 W

<b>R308VP050</b> RUVE 50 W	<b>5</b>	<b>5</b>	<b>T3</b>	<b>N12</b>	<b>B</b>
COLOR DELUZ	FLUJO LUMINOSO	ÓPTICA	CONTROL ELECTRÓNICO	ACABADO	
MODELO DEL PRODUCTO	5 5 700 K	5 5 800 lm	T3 CURVA TIPO III	N12 12 V DC	B BLANCO Colore dispnibles para órdenes mayores a 300 piezas: D ROJO E AZUL G GRIS H AMARILLO J VERDE

## CONFIGURACIÓN DE PRODUCTO 75 W

<b>R308VP075</b> RUVE 75 W	<b>5</b>	<b>7</b>	<b>T3</b>	<b>N24</b>	<b>B</b>
COLOR DELUZ	FLUJO LUMINOSO	ÓPTICA	CONTROL ELECTRÓNICO	ACABADO	
MODELO DEL PRODUCTO	5 5 700 K	7 8 700 Lm	T3 CURVA TIPO III	N24 24 V DC	B BLANCO Colore dispnibles para órdenes mayores a 300 piezas: D ROJO E AZUL G GRIS H AMARILLO J VERDE

## CONFIGURACIÓN DE PRODUCTO 100 W

<b>R308VP100</b> RUVE 100 W	<b>5</b>	<b>10</b>	<b>T3</b>	<b>N24</b>	<b>B</b>
COLOR DELUZ	FLUJO LUMINOSO	ÓPTICA	CONTROL ELECTRÓNICO	ACABADO	
MODELO DEL PRODUCTO	5 5 700 K	10 11 650 Lm	T3 CURVA TIPO III	N24 24 V DC	B BLANCO Colore dispnibles para órdenes mayores a 300 piezas: D ROJO E AZUL G GRIS H AMARILLO J VERDE

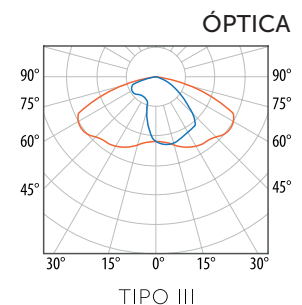



## RUVE FOTOVOLTAICO BATERÍA DE GEL FOTOVOLTAICO BATERÍA ÁCIDO PLOMO

- Cuerpo de aluminio y cubierta de polímero estabilizado UV
- Para instalación en poste, diseñado para iluminación pública y vialidades
- Una luminaria **Ruve 100 W / 75 W / 50 W / 25 W**
- Brazo 2" x 1 metro de largo
- Juego de anclas de 1" x 0.75 m
- Poste de 9 metros cónico circular de acero calibre 11 con refuerzo para sujetar la caja de la batería
- Soporte para sujeción de panel
- Caja metálica para 2 baterías
- Índice de Protección: **IP66**
- Conexión: **12 V DC (25 W/50 W)**  
**24 V DC (75 W/100 W)**
- Vida promedio: **75 000 horas**

\*\* Para asesoría acerca de la configuración y especificaciones de producto, consulte a su distribuidor.

## FOTOVOLTAICO BATERÍA DE GEL

Baterías 12 V 115Ah selladas de gel, controlador 20 A, panel solar de 250 W \*\*

### CONFIGURACIÓN DE PRODUCTO

12/24 VDC	<b>R304VP025</b> RUVE FOTOVOLTAICO 25 W <b>R304VP050</b> RUVE FOTOVOLTAICO 50 W <b>R304VP075</b> RUVE FOTOVOLTAICO 75 W <b>R304VP100</b> RUVE FOTOVOLTAICO 100 W MODELO DEL PRODUCTO	<b>T3</b> ÓPTICA T3 CURVA TIPO III	<b>B</b> ACABADO Colores de línea: <b>B BLANCO</b> Disponibles para órdenes mayores a 300 piezas: E AZUL D ROJO G GRIS H AMARILLO J VERDE
-----------	--	--	--

## FOTOVOLTAICO BATERÍA ÁCIDO PLOMO

Baterías 12V 115Ah selladas de ácido plomo, controlador 20 A , panel solar de 250W \*\*

### CONFIGURACIÓN DE PRODUCTO

12/24 V DC	<b>R303VP025</b> RUVE FOTOVOLTAICO 25 W <b>R303VP050</b> RUVE FOTOVOLTAICO 50 W <b>R303VP075</b> RUVE FOTOVOLTAICO 75 W <b>R303VP100</b> RUVE FOTOVOLTAICO 100 W MODELO DEL PRODUCTO	<b>T3</b> ÓPTICA T3 CURVA TIPO III	<b>B</b> ACABADO Colores de línea: <b>B BLANCO</b> Disponibles para órdenes mayores a 300 piezas: E AZUL D ROJO G GRIS H AMARILLO J VERDE
------------	--	--	--

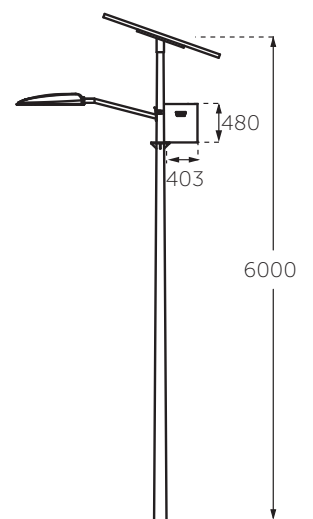



# RAVEN

50 W

Sistema fotovoltaico solar todo en uno,  
para iluminación de vialidades,  
estacionamientos y alumbrado público





## RAVEN 50 W

- Luminaria solar todo en uno
- Moldeo de aleación de aluminio a presión
- Ángulo de apertura 150x 70°
- LED luxeon 5050
- Lente: **Tipo ZAG con transmisión > 98%**
- Eficiencia lumínica: **160 lm/W**
- Conexión: **24 V DC**
- Tipo de batería: **Batería de litio, 12/50 Ah**
- Vida promedio: **50 000 horas (trabajando 24 hrs. al día)**
- Modo de control: **Crepuscular y dirección de presencia**
- Tiempo de operación: **>12 hrs, modo inteligente 3-4 días**
- Atenuación: **Control de tiempo + sensor de movimiento**
- Pánel: **Monocristalino 50 W/18 V**
- Distancia de inducción: **8-10 metros**



- Potencia total: **50 W**
- Flujo total: **8 120 lúmenes**
- Temperatura de Color Correlacionada: **5 000 K**

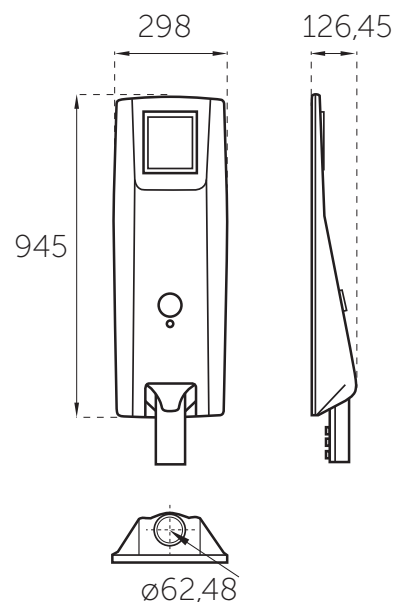

### CONFIGURACIÓN DE PRODUCTO

24 V DC	Z127RP050	T3	G
		ÓPTICA	ACABADO
	MODELO DEL PRODUCTO	T3 CURVA TIPO III	G GRIS



# RUVE II

50 W · 75 W · 100 W

Luminaria para iluminación de vialidades,  
estacionamientos y alumbrado público



## RUVE II 12 V DC / 24 V DC

75 W · 50 W · 25 W

- Cuerpo en fundición de aluminio
- Para instalación en poste, diseñado para iluminación pública y vialidades
- Índice de Protección: **IP66**
- Conexión: **50 W 12 V DC**  
**75 W / 100 W 24 V DC**
- Vida promedio: **75 000 hora**
- LED Driver electrónico de alto factor de potencia mayor a 95% integrado

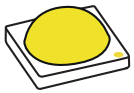

- Potencia total: **100 W / 75 W / 50 W**
- Flujo total:  
100 W: **11 650 lúmenes**  
75 W: **8 700 lúmenes**  
50 W: **5 800 lúmenes**
- Temperatura de Color Correlacionada Nominal (TCC): **5 700 K**

### CONFIGURACIÓN DE PRODUCTO

<b>R306VP050</b> RUVE II 50 W	<b>5</b>	<b>5</b>	<b>T3</b>	<b>N12</b>	<b>G</b>
MODELO DEL PRODUCTO	COLOR DE LUZ	FLUJO LUMINOSO	ÓPTICA	CONTROL ELECTRÓNICO	ACABADO
	5 5 700 K	5 5 800 lm	T3 CURVA TIPO III	N12 12 V DC	G GRIS

<b>R306VP075</b> RUVE II 75 W	<b>5</b>	<b>7</b>	<b>T3</b>	<b>N24</b>	<b>G</b>
MODELO DEL PRODUCTO	COLOR DE LUZ	FLUJO LUMINOSO	ÓPTICA	CONTROL ELECTRÓNICO	ACABADO
	5 5 700 K	7 8 700 Lm	T3 CURVA TIPO III	N24 24 V DC	G GRIS

<b>R306VP100</b> RUVE II 100 W	<b>5</b>	<b>10</b>	<b>T3</b>	<b>N24</b>	<b>G</b>
MODELO DEL PRODUCTO	COLOR DE LUZ	FLUJO LUMINOSO	ÓPTICA	CONTROL ELECTRÓNICO	ACABADO
	5 5 700 K	10 11 650 Lm	T3 CURVA TIPO III	N24 24 V DC	G GRIS

### ÓPTICA

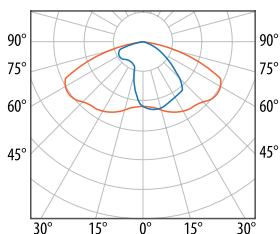

TIPO III

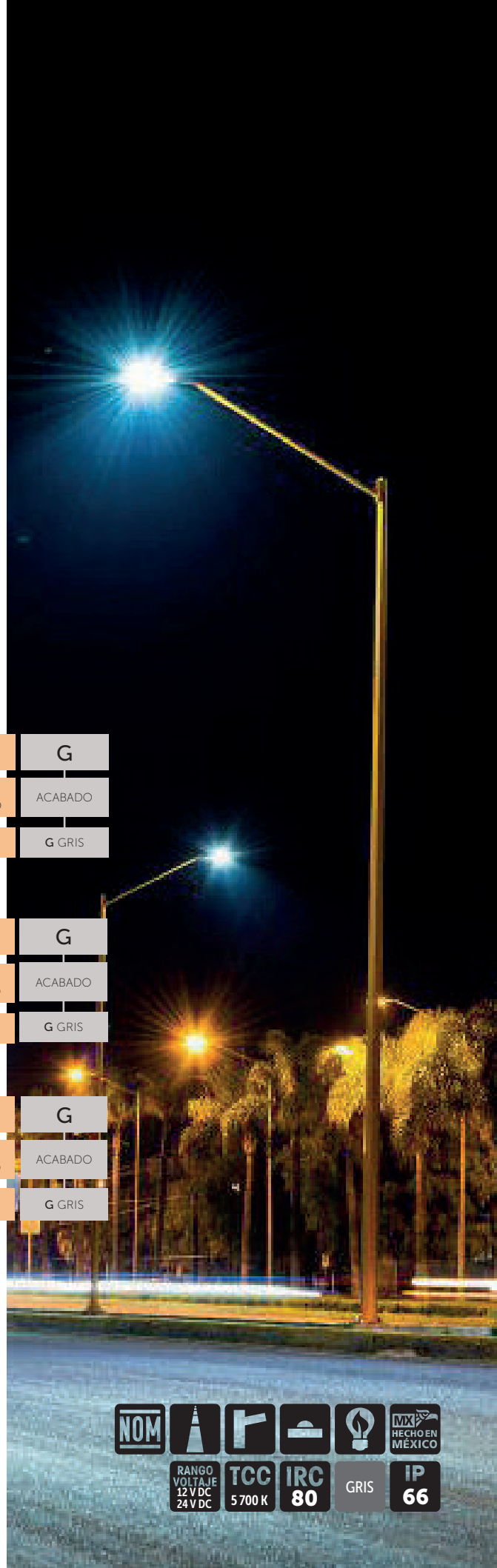

<b>NOM</b>				<b>MX HECHO EN MÉXICO</b>
<b>RANGO VOLTAJE</b> 12 V DC 24 V DC	<b>TCC</b> 5 700 K	<b>IRC</b> 80	<b>GRIS</b>	<b>IP</b> 66

## RUVE II TENSION DE RED

### CON FOTOSENSOR

75 W · 50 W · 25 W

- Cuerpo de fundición de aluminio
- Para instalación en poste, diseñado para iluminación pública y vialidades
- Índice de Protección: **IP66**
- Conexión: **120-277 VAC**
- Vida promedio: **75 000 horas**
- Supresor de Picos **10 KV** integrado
- LED Driver electrónico de alto factor de potencia mayor a 95% integrado

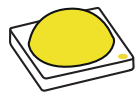

- Potencia total: **100 W / 75 W / 50 W**
- Flujo total:  
100 W: **11 650 lúmenes**  
75 W: **8 700 lúmenes**  
50 W: **5 800 lúmenes**
- Temperatura de Color Correlacionada Nominal (TCC): **5 700 K**

## RUVE II TENSION DE RED

### SIN FOTOSENSOR

75 W · 50 W · 25 W

- Cuerpo de fundición de aluminio
- Para instalación en poste, diseñado para iluminación pública y vialidades
- Índice de Protección: **IP66**
- Conexión: **120-277 VAC**
- Vida promedio: **75 000 horas**
- Supresor de Picos **10 KV** integrado
- LED Driver electrónico de alto factor de potencia mayor a 95% integrado
- Accesorios: **Z141CE006G** Fococelda multivoltaje

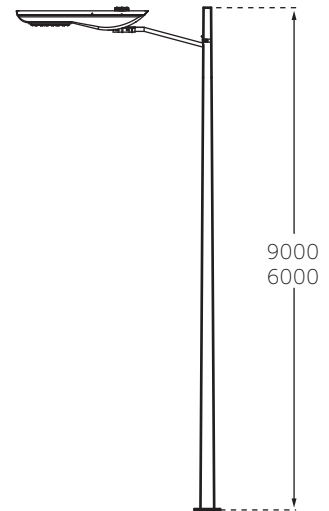

### CONFIGURACIÓN DE PRODUCTO

<b>R306VP050</b> RUVE II 50 W	<b>5</b>	<b>5</b>	<b>T3</b>	<b>NF</b>	<b>G</b>
MODELO DEL PRODUCTO	COLOR DE LUZ	FLUJO LUMINOSO	ÓPTICA	CONTROL ELECTRÓNICO	ACABADO
	5 5 700 K	5 5 800 lm	T3 CURVA TIPO III	NF CON FOTOSENSOR NS SIN FOTOSENSOR	G GRIS

<b>R306VP075</b> RUVE II 75 W	<b>5</b>	<b>7</b>	<b>T3</b>	<b>NF</b>	<b>G</b>
MODELO DEL PRODUCTO	COLOR DE LUZ	FLUJO LUMINOSO	ÓPTICA	CONTROL ELECTRÓNICO	ACABADO
	5 5 700 K	7 8 700 Lm	T3 CURVA TIPO III	NF CON FOTOSENSOR NS SIN FOTOSENSOR	G GRIS

<b>R306VP100</b> RUVE II 100 W	<b>5</b>	<b>10</b>	<b>T3</b>	<b>NF</b>	<b>G</b>
MODELO DEL PRODUCTO	COLOR DE LUZ	FLUJO LUMINOSO	ÓPTICA	CONTROL ELECTRÓNICO	ACABADO
	5 5 700 K	10 11 650 Lm	T3 CURVA TIPO III	NF CON FOTOSENSOR NS SIN FOTOSENSOR	G GRIS

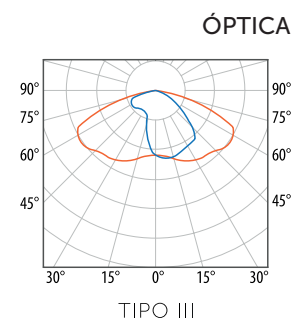
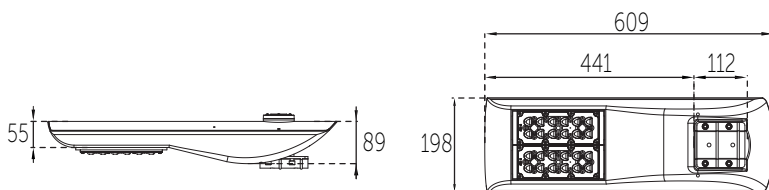



# DISTRIBUIDORES EXCLUSIVOS



PRODUCTO DE MÁXIMA  
TECNOLOGÍA



Proyecto de Cátodo Iluminación, Aguascalientes



## ANTICORROSIÓN

Gracias al material de resina exterior, las lámparas fumagalli están protegidas contra el óxido y la corrosión, incluso si se someten a ambientes salinos o contaminados.



## RAYOS UV ESTABILIZADOS

Los productos Fumagalli están hechos de materiales estabilizados a los rayos UV para evitar la decoloración de la superficie exterior bajo el sol. Ideal en clima frío y caliente.



## NO AFECTADO POR FERTILIZANTES

Las luminarias Fumagalli no son afectadas por fertilizantes químicos u otros contaminantes.



## SIN MANTENIMIENTO

El color del revestimiento de resina exterior se moldea en la pasta de material para otorgar la máxima durabilidad en el tiempo. Nunca será necesario volver a pintar.



## SEGURIDAD

El revestimiento exterior de resina de los productos fumagalli aísla el luminario de las descargas eléctricas (clase de aislamiento doble II).





A nighttime photograph of a modern building with a large tree in the foreground. The building has a glass facade and a balcony with a treadmill. The tree is illuminated from below, and the building's interior lights are visible through the glass. A red text box is overlaid on the right side of the image.

# MÓDULOS Y ACCESORIOS

Proyecto de Cátodo Iluminación, Aguascalientes

	HL.1F2.COV HA.1F2.COV	Tapa dos ventanas para CECI 90 gris/negro		Z2.LED.G53	Módulo de LED con ópticas Z2.LED.G53
	HL.3F2.COV HA.3F2.COV	Tapa dos ventanas para CECI 160 gris/negro		Z141CK001N	Estaca 30 cm
	Z141WS002N	Louver Honey Comb CECI 90		Z141CC001-	Cánope LAZZER MINI, LAZZER, (blanco, gris, negro o terra)
	HA.2C4.COV HW.2C4.COV	Tapa LETI 100 ROUND ventanilla media luna cortesía negra / blanca		Z141CE001G	Housing SOLED
	HA.3C4.COV HW.3C4.COV	Tapa LETI 100 SQUARE ventanilla cortesía negra / blanca		Z141CE008G	Housing SOLED MINI
	HA.2S4.COV HW.2S4.COV	Tapa EXTRALETI 100 ROUND ventanilla media luna cortesía negra / blanca		Z141CE002N	Housing TAIGA
	HA.3S4.COV HW.3S4.COV	Tapa EXTRALETI 100 SQUARE ventanilla cortesía negra / blanca		Z141CE003N	Housing TUNDRA
	025 ECO	Cordón uso rudo Ecolite 300V 2x18 AWG forrado liso (metro lineal)		Z141RE003G	Housing VIZIO EMPOTRAR 30 W
	H.LED.G53.CCT	Refacción lámpara LED 3 W, TCC 2 700 K, 4 000K y 6000K		Z141RE006G	Housing VIZIO EMPOTRAR 60 W
	H3.LED.G53.CCT	Refacción lámpara LED 10 W, TCC 2 700 K, 4 000 K y 6 000 K		Z141RE012G	Housing VIZIO EMPOTRAR 90 W
	H4.LED.G53.CCT	Refacción lámpara LED 11 W, TCC 2 700 K, 4 000 K y 6 000 K		CE00100	Fuente de Poder 150W, 6,3A Entrada 90-277 V AC Salida 24 VDC
	H.LED.GU10.CCT	Refacción lámpara LED 3,5 W, TCC 2 700 K y 4 000K		CE00158	Fuente de Poder 60W 2,5 A Entrada 90-264 V AC Salida 24 VDC
				CE00157	Fuente de Poder 30W 2,5 A Entrada 90-264 V AC Salida 12 VDC
				CE00160	Fuente de Poder 5W, 0,41 A, Entrada 90-264 V AC ≠Salida 12 VDC

	<b>Z141RS001G</b>	Transmisor de radiofrecuencia para tecnología RGBW con control remoto. 110-220V 16 Programas		<b>Z141RS019B</b>	Riel sobreponer 1m 3C blanco
	<b>Z141RS002G</b>	Transmisor DMX-RF		<b>Z141RS019N</b>	Riel sobreponer 1m 3C negro
	<b>Z141RS003G</b>	Opto Splitter RGBW-DMX		<b>Z141RE021B</b>	Riel sobreponer 2m 3C blanco
	<b>Z141RS017G</b>	Consola iPLAYER DMX, 2 universos, 512 Canales por universo, 100-240 VAC		<b>Z141RE021N</b>	Riel sobreponer 2m 3C negro
	<b>Z141RS051G</b>	Consola DMX 2 universos DMX512 en modo en vivo, 2 universos DMX512 en modo autónomo		<b>Z141RE017B</b>	Riel empotrar 1m 3C blanco
	<b>Z141RS006G</b>	Consola RGBW-DMX 256 canales y 8 puertos de disparo.		<b>Z141RE017N</b>	Riel empotrar 1m 3C negro
	<b>Z141RS008G</b>	Controlador RGBW cableado		<b>Z141RE019B</b>	Riel empotrar 2m 3C blanco
	<b>Z141RS012G</b>	Controlador RGB cableado		<b>Z141RE019N</b>	Riel empotrar 2m 3C negro
	<b>Z141RS009G</b>	Repetidor de señal RGBW RF		<b>Z141RS024B</b>	Conec. izq. 90° 3C Bco.
	<b>Z141RS039G</b>	Repetidor de señal DMX RF		<b>Z141RS024N</b>	Conec. izq. 90° 3C Ngo
	<b>Z141CE009I</b>	Aro grande de acero inoxidable para TAIGA		<b>Z141RS038B</b>	Conec. der. 90° 3C Bco.
	<b>Z141CE010I</b>	Aro grande de acero inoxidable para TUNDRA		<b>Z141RS038N</b>	Conec. der. 90° 3C Ngo
	<b>Z141RS011N</b>	Cable para conexión DMX calibre 2x22 AWG + 1 malla, 120 Ohms		<b>Z141RS023B</b>	Conector recto 3C Bco.
	<b>Z141RS007N</b>	Caja de termoplástico sumergible IP68, 2 glándulas M20X1.5, 4 glándulas PG9, Máx. 4 mts. de profundidad		<b>Z141RS023N</b>	Conector recto 3C Neg.
				<b>Z141RS025B</b>	Conector en T 3C Bco.
				<b>Z141RS025N</b>	Conector en T 3C Neg.
				<b>Z141RS026B</b>	Conector X 3C Bco.
				<b>Z141RS026N</b>	Conector X 3C Neg.
				<b>Z141RS022B</b>	Conector univ. 3C Bco.
				<b>Z141RS022N</b>	Conector univ. 3C Neg.
				<b>Z141CP003N</b>	Conector IP 68
				<b>Z141RE023A</b>	Extruido para tira de LED empotrar 1m
				<b>Z141RE024A</b>	Extruido para tira de LED empotrar 2m
				<b>Z141RE025A</b>	Extruido para tira de LED empotrar 3m
				<b>Z141RS032A</b>	Extruido para tira de LED sobreponer 1m
				<b>Z141RS033A</b>	Extruido para tira de LED sobreponer 2m
				<b>Z141RS034A</b>	Extruido para tira de LED sobreponer 3m
				<b>Z141CP005N</b>	Conector en forma de T, IP67.
				<b>Z141RS060N</b>	Protector sobretensión, filtro de ruido, monitor de potencia, 120 V 20 A.



**Z141CE011T** Cristal intenso Track 10 W



**Z141CE012T** Cristal degradado Track 10 W



**Z141CE014T** Cristal elíptico Track 10 W



**Z141CE015** Louver honeycomb Track 10 W



**Z141CE024N** Snoot Track 10 W



**Z141CE028N** Aro de sujecion Track 10 W

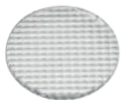

**Z141CE016T** Cristal intenso Track 15 W



**Z141CE017T** Cristal degradado Track 15 W



**Z141CE019T** Cristal elíptico Track 15 W

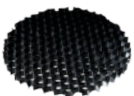

**Z141WS004N** Louver honeycomb Track 15 W



**Z141CE025N** Snoot Track 15 W



**Z141CE029N** Aro de sujecion Track 15 W



**Z141CE020T** Cristal intenso Track 35 W



**Z141CE021T** Cristal degradado Track 35 W



**Z141CE023T** Cristal elíptico Track 35 W



**Z141WS005N** Louver honeycomb Track 35 W



**Z141CE030N** Aro de sujecion Track 35 W

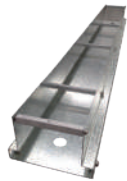

**Z141RE020G** Housing Galaxy 364 mm

**Z141RE021G** Housing Galaxy 760 mm

**Z141RE022G** Housing Galaxy 975.5 mm



**Z141RE007I** Placa de Acero Inoxidable VIZZIO 30 W

**Z141RE010I** Placa de Acero Inoxidable VIZZIO60 W

**Z141RE014I** Placa de Acero Inoxidable VIZZIO 90 W



**CP00167** Tapón nylamid ciego chico IP68



**CP00168** Tapón nylamid ciego grande IP68



**Z141RS040N** Programador DMX



**Z141QS001T** Encapsulante de silicón transparente para caja de conexiones, 250 ml.





---

---

# CATÁLOGO

---

---

# 2022

---

---

ILUMINACIÓN PROFESIONAL 100% HECHA EN MÉXICO

